



M CONFORT P 80H



Manual de Usuario
User's manual
Manuel de l'utilisateur
Manual de usuário

BOOK INDEX

1. ENGLISH - USER MANUAL.	01
2. ESPAÑOL - MANUAL DE USUARIO.	13
3. FRANÇAIS - MANUEL DE L'UTILISATEUR.	25
4. PORTUGUÊS - MANUAL DE USUÁRIO	37



Dear Customer:

We want to thank the trust placed in us and welcome you to the comfort and convenience that your M CONFORT device will shortly provide. We remain at your disposal to answer any questions about the characteristics and operation of your equipment. We hope you enjoy the benefits of your M CONFORT device. We are a quality brand that takes care of details and seeks the highest customer's satisfaction.

Yours sincerely:

M CONFORT team

ENG

USER MANUAL - INDEX

1. Main components	02
2. Technical information	03
3. General recomendations	04
4. Safety warnings	05
5. Use instructions	07
6. Cleaning and manteinance	09
7. Troubleshooting	10
8. Technical service	10
9. Enviromental protection	11
10. Warranty	11

1. MAIN COMPONENTS

Device main components:

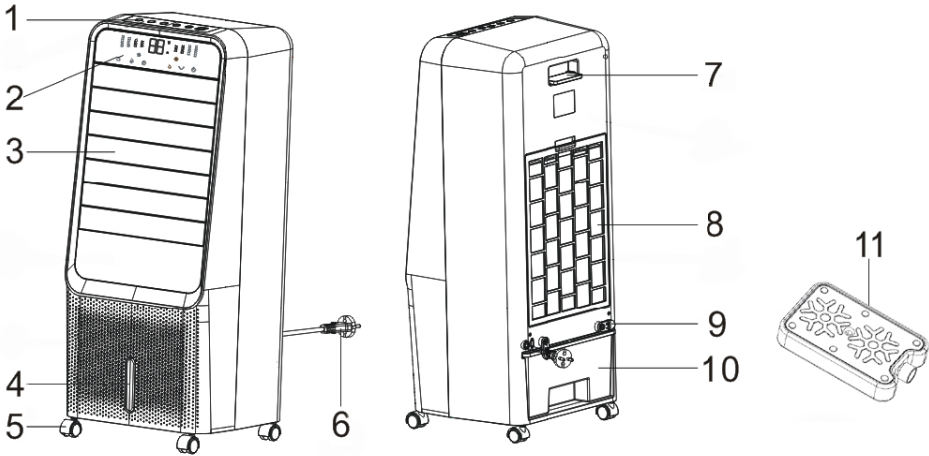

- 1. CONTROL PANEL
- 2. DISPLAY
- 3. HORIZONTAL BLADES
- 4. WATER LEVEL

- 5. CASTORS
- 6. POWER CORD
- 7. REMOTE CONTROL
- 8. FILTER

- 9. TANK/CORD HOLDER
- 10. WATER TANK
- 11. ICE BOX

Control panel and remote:

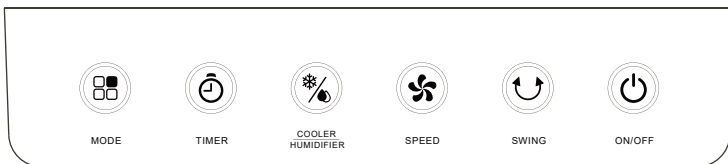
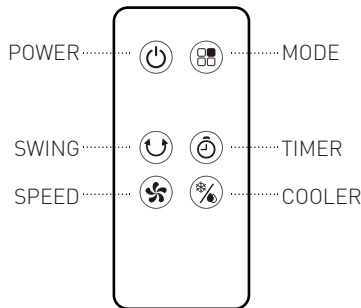

ENG

Display:

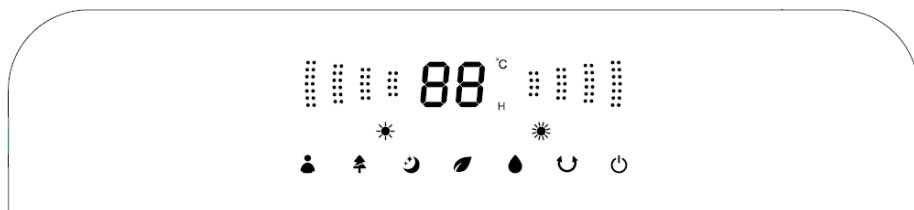

2. TECHNICAL SPECIFICATIONS

POWER	110 W
MAX AIR FLOW	800 m ³ /h
COVERAGE AREA	15 m ²
SPEEDS	4
WATER TANK	7,0 L
DIMENSIONS	34,6x31,4x82,3 cm
WEIGHT	7,7 Kg
FREQUENCY	50 Hz
RATED VOLTAGE	220-240 V

3. GENERAL RECOMENDATIONS

Evaporative coolers work by passing a flow of air through cooling filters, which are saturated with water, so that by increasing their relative humidity they lower air's temperature. They convert hot, dry air into cool, humid air. In addition, the fact that they filter the air serves to purify the atmosphere and improve air quality.

To achieve maximum cooling and air quality, consider the following recommendations:



1. Use the equipment in well-ventilated places. If used in a confined or poorly ventilated space, the performance of the equipment may be greatly reduced and it will be very difficult to lower the air temperature.



2. Try to place the equipment with your back to an open door or window, so that as much new air as possible entering the room passes through our equipment. This will increase the performance of the equipment and improve the quality of the air we breathe.



3. Keep equipment filters clean. The cleaner they are, the more cooling and air filtering power our equipment will have.



4. Change the water in the tank as soon as you detect that it contains dirt. Part of the airborne particles passing through the filters can end up in the water tank. Using equipment with dirty water decreases performance, worsens air quality and can create operational problems.



5. Before storing the equipment, make sure the filters and the reservoir are clean and dry.



6. Do not put any liquid into the reservoir other than water. Mixing chemicals with water can endanger the health of people, animals and plants, as well as damage the cooling filters.

4. SAFETY WARNINGS

1. Please read user's manual carefully before use.
2. This product is only applicable to 220-240V, 50Hz, AC power supply.
3. Stop operating this air cooler immediately if it works abnormally and contact technical service center. User must not unassemble or repair the machine.
4. If the power cord is damaged, it must be replaced only by the manufacturer or technical service center.
5. The power cord shall not be scratched, damaged, over bent, pulled, twisted, or pressed with heavy objects, otherwise it may cause electric shock, short circuit and fire.
6. This machine must not be placed in a place accessible to children. Children must not use the machine. Children shall not play with the appliance.
7. Please do not insert your hand or any object into air outlet, or filters.
8. The machine should not be placed in uneven surfaces, do not leave screws or other miscellaneous items in the fan. There should be no curtains or anything like that behind the fan.
9. Do not cover this appliance when its working.
10. Please place the machine on a horizontal surface for use, so as not to fall down and damage the internal components.
11. This appliance is only for indoor use or protected outdoor use. Do protect the equipment from wet floors, splashes of water, rain, etc.
12. Do not use the machine around the bathroom, swimming pool or wet places. This product should not be immersed in water under any circumstances.
13. When the machine is running, it is forbidden to block the air outlet and the air inlet through the filter part.
14. Do not permit the area around the humidifier to become damp or wet. If dampness occurs, turn the output of the humidifier down. If the humidifier output volume cannot be turned down, use the humidifier intermittently. Do not allow absorbent materials, such as carpeting, curtains, drapes, or tablecloths, to become damp.

15. Please keep the device filters and water tank clean.
16. Unplug the appliance during filling and cleaning.
17. In order to prolong the product life, please do not use it in extremely hot, damp or places with oil and dust, and do not use it beside the fire or inflammable articles, so as to avoid fire.
18. Never leave water in the tank when the machine is not in use. Empty, clean and dry the machine before storage.
19. Be aware that high humidity levels may encourage the growth of biological organisms in the environment.
20. Do not ingest battery, Chemical Burn Hazard. If the coin / button cell battery is swallowed, it can cause severe internal burns in just 2 hours and can lead to death.
21. If the battery compartment does not close securely, stop using the product and keep it away from children.
22. Keep new and used batteries away from children.
23. The remote controller should be used properly. Avoid shocks or water immersion. Pay attention to the polarity when installing the battery.
24. The batteries contain materials which are hazardous to the environment; they must be removed from the appliance before it is scrapped and be disposed of safely.

5. USE INSTRUCTIONS

1. IMPORTANT. Before using:

1.1. Remove the pump guard located inside the water tank.

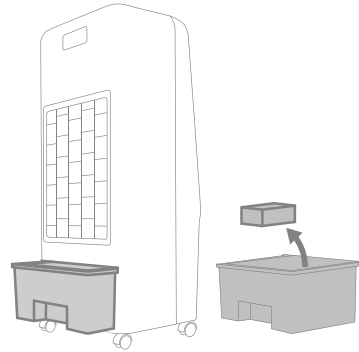

1.2. If you want to use the HEPA FILTER, first remove the plastic bag that surrounds it. Then place it as indicated in the diagram, located between the pre-filter and the cooling filter.

If you do not need to use the HEPA filter, remove it and the unit will increase its blowing performance.

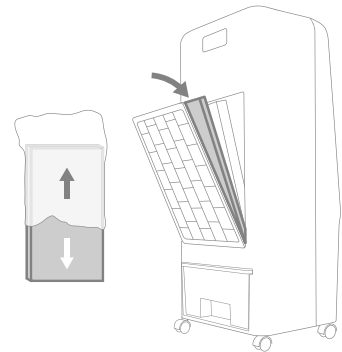

1.3. The equipment is ready to use. It is only necessary to place the wheels. The wheel is placed in the hole in the direction of the arrow until the metal end of the wheel touches the plastic end.

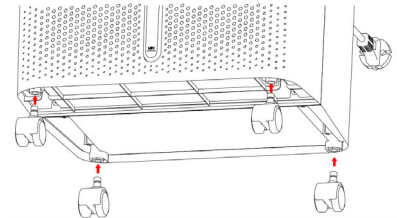

2. Connect the power, the unit will make two “beep” sounds and enter standby mode. Press the POWER button to turn on the machine. It will start up with the following configuration:

Normal wind mode - Swing off - Cool off - Timer off - Medium speed (3 seconds) and then low speed - Ambient temperature on display. Press the power button again to return to standby mode.

3. Press the SPEED button: the wind speed will change sequentially: low-medium-high-quiet-low-medium-high-quiet ... etc (note: silent speed can only be used within NORMAL MODE).

* Drying function: press SPEED for 3 seconds. The LED indicator will blink and the equipment will run at high speed for 20 minutes after which the equipment will enter standby mode. During the drying function, all other functions except for POWER and LED will be disabled. If you want to stop the drying mode, press the SPEED button again for 3 seconds.

4. The MODE button changes the wind mode of the equipment sequentially: smart mode-natural mode-sleep mode-normal mode, etc.

Smart mode: the device will adjust the speed automatically depending on the ambient temperature: low speed <25°C< medium speed <29°C< high speed. The smart mode is shown on the display with the led flashing.

Natural mode: the device operates at the selected speed, but making variations to imitate a natural air stream.

Sleep mode: the device performs a programmed reduction of the operating speed until it reaches low speed.

Low speed: keep running at low speed.

Medium speed: after 30 minutes at medium speed, go to low speed.

High speed: after 30 minutes in high speed, it goes to medium speed, and after 30 minutes it goes to low speed.

Normal mode: the appliance operates at the selected speed.

Natural mode programs

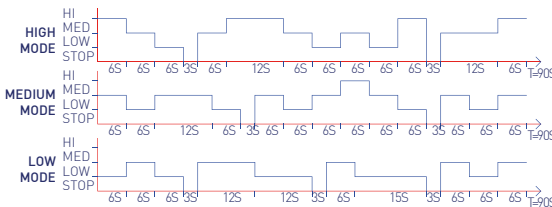

5. Press the COOL button to enable / disable evaporative water cooling.
* Water pump protection function: if after 50 seconds the appliance detects that there is no water in the tank, the COOL function will automatically stop to protect the water pump.
6. Press the TIMER button to program the automatic shutdown of the equipment from 1 to 8 hours. Once the programmed time has been reached, the equipment turns off and goes into standby mode. With the appliance on, press TIMER to set the timer. The TIMER indicator will light and the display will blink showing the selected time. Press TIMER to change the selected time. Press any other key (except POWER) or wait 5 seconds to exit setup. With the timer set, the display will alternately show the temperature and the set timer in 5 second intervals.
7. Press the SWING button, to activate / deactivate the automatic horizontal oscillation of the air flow.
8. IONIZER function. It is activated automatically when you turn on the equipment.
9. Display: if the timer is not set, the display shows the room temperature. The display range should be -10°C to 40°C. Below -10 ° C, "LO" is indicated and above 40 ° C, "HI" is indicated.
10. ICE BOX. Put the ICE BOX in the freezer to freeze, and then put it in the water tank to lower the water temperature. **It is strictly forbidden to open and drink the contents of the ICE BOX.** The ICE BOX can be used continuously.

Note:

1. The equipment continuously memorizes the selected operating mode. When the equipment is turned on, if it has not been unplugged, it will start to operate at medium speed and after 30 seconds it will go to the last memorized mode. The sleep mode, drying mode and timer are not memorizable.
2. Do not use any liquid other than clean water to fill the reservoir.
3. It is normal if there is a slight odor and discoloration in the tank when the equipment is used for the first time. It is a harmless fact and does not affect health.

7. CLEANING AND MAINTENANCE

1. Unplug the power cord before maintenance.
2. Clean the surface of the appliance with a soft damp cloth and wipe it dry with a dry cloth. Do not allow water to get inside the machine.
3. Note that the surface should not be sandpaper polished, waxed, cleaned with gasoline, acid, alkali, benzene and other organic solvents to avoid discoloration and deterioration.
4. When not in use, please clean as above, place in original box and store in cool, dry and ventilated place.
5. Filters: the equipment filters the air of particles and impurities to improve its quality and then brings humidity through the cooling filter. For the equipment to perform optimally, it is essential to keep both the filters and the pre-filters clean. For cleaning, you can immerse them in water and add a little detergent if necessary and rub them with a soft brush and rinse them afterwards with clean water.
6. Water tank: the water in the tank also acts as a filter for air particles, so traces of dust or dirt can accumulate in the tank. Keep the tank clean and change the water if you find it dirty.

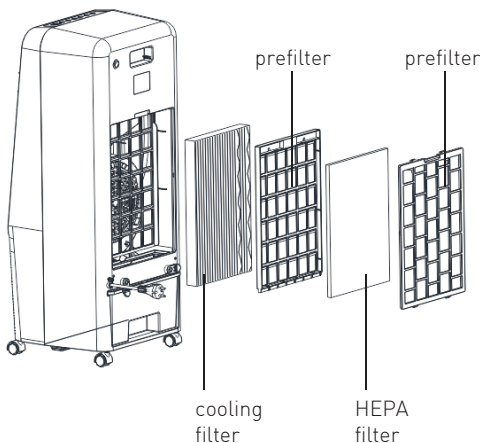

8. TROUBLESHOOTING

Power indicator is on but but device is not working.	Check whether the buttons are on.
No cool air flows when the power indicator is on.	Check that the water tank has water and its level is correct
Reduced air volume.	Check whether the air inlet is blocked. If there is any blockage, remove it.
Power light does not work.	Check that the power cord is plugged in. Check the power supply.

ENG

8. TECHNICAL SERVICE

In M CONFORT we will be happy to solve any incident that may occur in your device, as well as to solve all the doubts that may arise regarding it.

Please contact us through the following channels:

e-mail **sat@mconfort.com**
telephone **+34 961 536 720**

8. ENVIROMENTAL PROTECTION

Thanks to environmentally friendly disposal, valuable materials can be reused.

1. Unplug the network connection cable from the socket.
2. Cut the network connection cable.
3. Dispose of the device in accordance with environmental regulations.



This appliance is marked with the symbol of compliance with the European Directive 2012/19 /EU on used electrical and electronic equipment (Waste electrical and electronic equipment WEEE). The directive provides the general framework valid throughout the European Union for the removal and reuse of waste electrical and electronic equipment.

ENG

10. PRODUCT WARRANTY

Warranty period:

1. The guarantee applies to the product lines of Evaporative Coolers, Humidifiers, Dehumidifiers, Heaters, Heating Mats supplied under the M CONFORT brand.
2. The warranty period is 2 years, counted from the date of sale.
3. M Confort will provide technical assistance at the customer's home at its convenience, or will collect the equipment for repair at the company's facilities.

Requirements for the validity of the guarantee:

1. This guarantee applies only in the Spanish national territory.
2. The equipment must have been used in accordance with the instructions detailed in the user manual.
3. Only the M CONFORT authorized technical service can cover the guarantee.
4. It is essential that the user or the selling establishment fill in the equipment and customer data on this warranty card.

Warranty coverage:

1. This guarantee does not affect the rights of the user in accordance with the provisions of RDL 1/2007.
2. In accordance with title V of RDL 1/2007, the user will have the right to demand from the seller, and / or the producer, in the cases determined by law, the repair and / or replacement of the product.
3. During the time the equipment is being repaired, no amount will be paid for damages for the time the equipment has been out of service.
4. We are not responsible for any damage that the equipment may cause to external elements.

Warranty Exclusions:

1. Failure to comply with any of the previously mentioned requirements.
2. When the use that has been given to the equipment was not exclusively domestic.
3. The warranty does not cover accessories or accessories added to the equipment.
4. Demonstrations or commissioning of equipment.
5. If the fault is caused by fire, flood, agents.
weather conditions, shock or improper power supply application.
6. Damages due to abuse, including transport damages, which must be claimed from the transport company. It is advisable to inspect the packages received in the presence of the personnel of the transport company, before signing the delivery note of acceptance.
7. Damages caused by physical breakage in casings or plastics.
8. The use of non-original M Confort spare parts.
9. Faults caused by misuse.
10. Equipment that does not bear the manufacturing serial number, or that has been altered or erased.
11. When the equipment has been manipulated or repaired by personnel other than or not authorized by M Confort.
12. Maintenance and cleaning of equipment
13. Failures caused by wear or normal use of the equipment, such as clogged filters or drains.



Estimado Cliente:

Queremos agradecerle la confianza depositada en nosotros y darle la bienvenida a la comodidad y confort que en breve le brindará su equipo M CONFORT. Quedamos a su disposición para resolver cualquier duda o pregunta sobre las características y funcionamiento de su equipo. Esperamos que disfrute de los beneficios de su equipo M CONFORT, una marca de calidad que cuida los detalles y busca la mayor satisfacción para sus clientes.

Le saluda atentamente:

el equipo M CONFORT

ESP

MANUAL DE USUARIO - ÍNDICE

1. Componentes principales	14
2. Especificaciones técnicas	15
3. Recomendaciones generales	16
4. Precauciones	17
5. Instrucciones de uso	19
6. Limpieza y mantenimiento	21
7. Solución de problemas	22
8. Servicio técnico	22
9. Protección medioambiental	23
10. Garantía	23

1. COMPONENTES PRINCIPALES

Componentes principales del dispositivo:

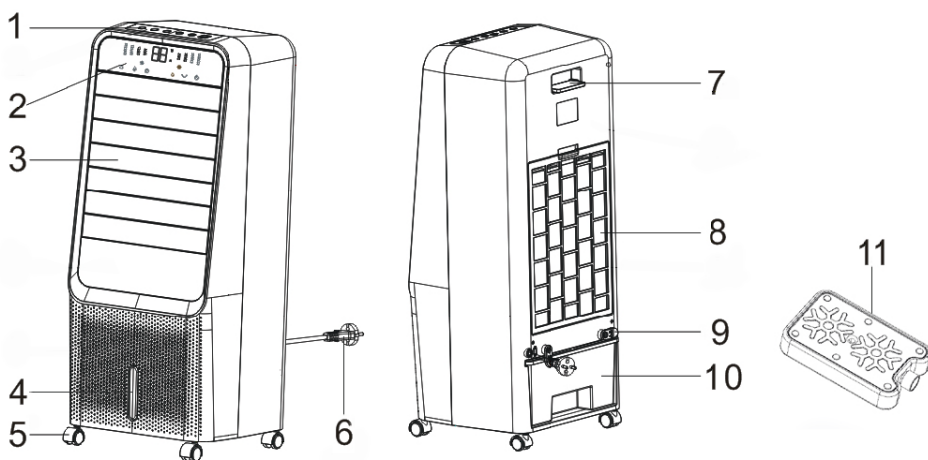

- 1. PANEL DE CONTROL
- 2. DISPLAY
- 3. LAMAS HORIZONTALES
- 4. NIVEL DE AGUA

- 5. RUEDAS
- 6. CABLE DE ALIMENTACIÓN
- 7. MANDO A DISTANCIA
- 8. FILTRO

- 9. SUJETA CABLE/DEPÓSITO
- 10. DEPÓSITO DE AGUA
- 11. ICE BOX

Mando a distancia y panel de control:

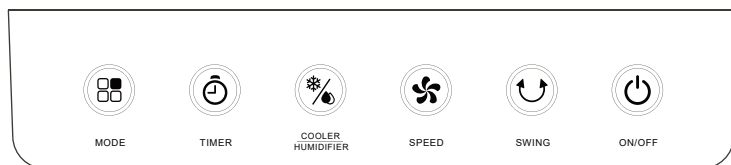
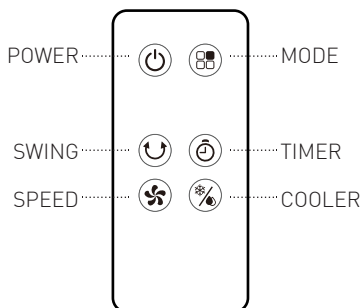

ESP

Display:

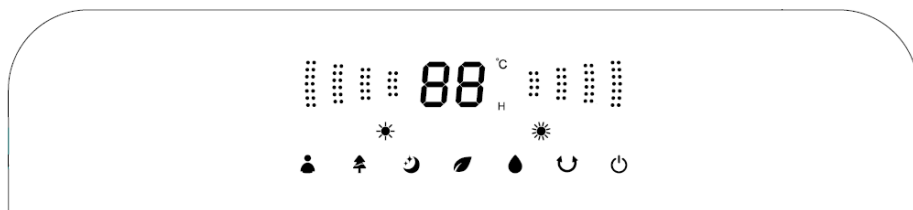

2. ESPECIFICACIONES TÉCNICAS

ESP

POTENCIA	110 W
MAX CAUDAL AIRE	800 m ³ /h
ÁREA DE COBERTURA	15 m ²
VELOCIDADES	4
DEPÓSITO DE AGUA	7,0 L
DIMENSIONES	34,6x31,4x82,3 cm
PESO	7,7 Kg
FRECUENCIA	50 Hz
VOLTAJE	220-240 V

3. RECOMENDACIONES GENERALES

Los enfriadores evaporativos funcionan haciendo pasar un flujo de aire por unos filtros de enfriamiento, que están saturados de agua, de forma que al aumentar su humedad relativa rebajan su temperatura. Convierten el aire caliente y seco en aire fresco y húmedo. Además, el hecho de que filtren el aire sirve para purificar el ambiente y mejorar la calidad del aire.

Para conseguir el máximo enfriamiento y calidad del aire, tenga en cuenta las siguientes recomendaciones:



1. Utilice el equipo en lugares bien ventilados. Si se usa en un espacio cerrado o con poca ventilación, el rendimiento del equipo puede reducirse considerablemente y será muy difícil rebajar la temperatura del aire.



2. Trate de colocar el equipo de espaldas a una puerta o ventana abiertas, de forma que la mayor parte posible de aire nuevo que entra en la estancia pasa por nuestro equipo. Esto aumentará el rendimiento del equipo y mejorará la calidad del aire que respiramos.



3. Mantenga limpios los filtros del equipo. Cuanto más limpios se encuentren, mayor poder de enfriamiento y filtrado de aire tendrá nuestro equipo.



4. Cambie el agua del depósito en cuanto detecte que contiene suciedad. Parte de las partículas del aire al pasar por los filtros pueden terminar en el depósito de agua. Usar el equipo con agua sucia, disminuye su rendimiento, empeora la calidad del aire y puede crear problemas de funcionamiento.



5. Antes de guardar el equipo, asegúrese de que los filtros y el depósito están limpios y secos.



6. No introduzca ningún líquido en el depósito que no sea agua. Mezclar productos químicos con el agua puede poner en riesgo la salud de las personas, animales y plantas, así como deteriorar los filtros de enfriamiento.

4. PRECAUCIONES

1. Lea detenidamente el manual antes de usar el aparato.
2. Este producto sólo debe usarse con fuentes de alimentación de CA de 220-240V, 50Hz.
3. Deje de usar el equipo inmediatamente si funciona anormalmente y contacte centro de servicio técnico. El usuario no debe desmontar ni reparar la máquina.
4. Si el cable de alimentación está dañado, solo debe ser reemplazado por el fabricante o el centro de servicio técnico.
5. El cable de alimentación no se debe rayar, dañar, doblar, tirar, torcer ni presionar con objetos pesados, de lo contrario puede causar descargas eléctricas, cortocircuitos e incendios.
6. Esta máquina no debe colocarse en un lugar accesible para los niños. Los niños no deben utilizar la máquina. Los niños no deben jugar con el aparato.
7. No introduzca la mano ni ningún objeto en la salida de aire ni en los filtros.
8. La máquina no debe colocarse en superficies irregulares, no deje tornillos u otros elementos diversos en el ventilador. No debe haber cortinas ni nada por el estilo detrás del ventilador.
9. No cubra este aparato cuando esté funcionando.
10. Coloque la máquina sobre una superficie horizontal para su uso, de modo que no se caiga y dañe los componentes internos.
11. Este aparato es solo para uso interior o exterior protegido. Proteja el equipo de suelos mojados, salpicaduras de agua, lluvia, etc.
12. No utilice la máquina alrededor del baño, piscina o lugares húmedos. Este producto no debe sumergirse en agua bajo ninguna circunstancia.
13. Cuando la máquina está funcionando, está prohibido bloquear la salida de aire y la entrada de aire a través de la parte del filtro.

- 14.No permita que el área alrededor del humidificador se humedezca o se moje. Si se produce humedad, baje la velocidad del humidificador. Si no se puede bajar la velocidad del humidificador, utilice el humidificador de forma intermitente. No permita que los materiales absorbentes, como alfombras, cortinas o manteles cercanos, se humedezcan.
- 15.Mantenga limpios los filtros del dispositivo y el depósito de agua.
- 16.Desenchufe el aparato durante el llenado y la limpieza.
- 17.Para prolongar la vida útil del producto, no lo use en lugares extremadamente calientes, húmedos o con aceite y polvo, y no lo use junto al fuego o artículos inflamables, para evitar incendios.
- 18.Nunca deje agua en el tanque cuando la máquina no esté en uso. Vacíe, limpie y seque la máquina antes de guardarla.
- 19.Tenga en cuenta que los niveles altos de humedad pueden estimular el crecimiento de organismos biológicos en el medio ambiente.
- 20.No ingiera la batería, peligro de quemaduras químicas. Si se traga la pila tipo moneda / botón, puede provocar quemaduras internas graves en solo 2 horas y provocar la muerte.
- 21.Si el compartimento de la batería no se cierra de forma segura, deje de usar el producto y manténgalo alejado de los niños.
- 22.Mantenga las baterías nuevas y usadas fuera del alcance de los niños.
- 23.El mando a distancia debe utilizarse correctamente. Evite golpes o inmersión en agua. Preste atención a la polaridad al instalar la batería.
- 24.Las baterías contienen materiales que son peligrosos para el medio ambiente; deben retirarse del aparato antes de desecharlo y eliminarse de forma segura.

5. INSTRUCCIONES DE USO

1. IMPORTANTE. Antes de usar:

1.1. Extraiga el protector de la bomba situado dentro del depósito de agua.

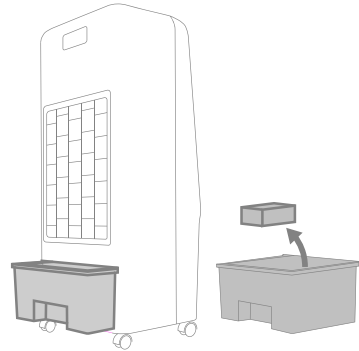

1.2. Si se desea utilizar el FILTRO HEPA, retire en primer lugar la bolsa de plástico que lo envuelve. Después colóquelo como se indica en el esquema, situado entre el prefiltro y el filtro de enfriamiento.

Si no necesita usar el filtro HEPA, retírelo y el equipo aumentará su rendimiento de impulsión.

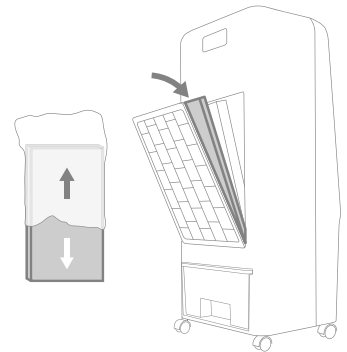

ESP

1.3. El equipo está listo para usar. Sólo es necesario colocar las ruedas. La rueda se coloca en el orificio en la dirección de la flecha hasta que el extremo metálico de la rueda toque el extremo de plástico.

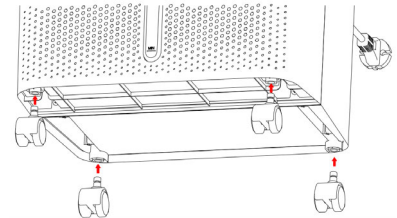

2. Conecte la alimentación, el aparato emitirá dos sonidos “beep” y entrará en modo de espera. Presione el botón de POWER para encender la máquina. se pondrá en marcha con la siguiente configuración:

Ⓞ Modo viento normal - Swing apagado - Cool apagado - Timer apagado - Velocidad media (3 segundos) y luego velocidad baja - Temperatura ambiente en display.

Presione de nuevo el botón de encendido para volver al modo de espera.

Ⓞ 3. Presione el botón SPEED: la velocidad del viento cambiará secuencialmente: baja-media-alta-silenciosa-baja-media-alta-silenciosa...etc (nota: la velocidad silenciosa sólo puede usarse dentro del MODO NORMAL).

*Función de secado: pulse SPEED durante 3 segundos. El indicador led parpadeará y el equipo funcionará a velocidad alta durante 20 minutos tras los cuales el equipo entrará en modo de espera. Durante la función de secado, el resto de las funciones a excepción de POWER y LED estarán inhabilitadas. Si desea detener el modo de secado, pulse de nuevo el botón SPEED durante 3 segundos.

Ⓞ 4. El botón MODE cambia el modo de viento del equipo secuencialmente: modo smart-modo natural-modo sleep-modo normal, etc.

Modo smart: el aparato ajustará la velocidad automáticamente dependiendo de la temperatura ambiente: velocidad baja < 25°C < velocidad media < 29°C < velocidad alta. El modo smart se muestra en el display con el led parpadeando.

Modo natural: el aparato funciona a la velocidad seleccionada, pero haciendo variaciones para imitar una corriente natural de aire.

Modo sleep: el aparato realiza una reducción programada de la velocidad de funcionamiento hasta llegar a velocidad baja.

En velocidad baja: sigue funcionando a baja velocidad.

En velocidad media: tras 30 minutos a velocidad media, pasa a velocidad baja.

En velocidad alta: tras 30 minutos en velocidad alta, pasa a velocidad media, y tras 30 minutos pasa a velocidad baja.

Modo normal: el aparato funciona a la velocidad seleccionada.

Programas del modo natural

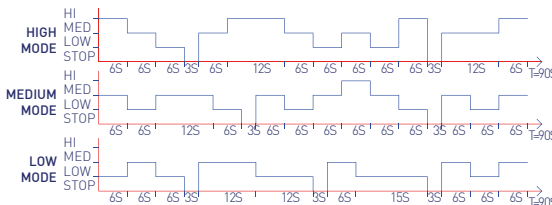

5. Presione el botón COOL para activar/desactivar el enfriamiento por evaporación de agua.

*Función de protección de bomba de agua: si después de 50 segundos el aparato detecta que no hay agua en el depósito, se detendrá automáticamente la función COOL para proteger la bomba de agua.

6. Presione el botón TIMER para programar el apagado automático del equipo de 1 a 8 horas. Una vez alcanzado el tiempo programado, el equipo se apaga y entra en modo de espera. Con el aparato encendido, presione TIMER para configurar el temporizador. Se encenderá el indicador de TIMER y el display parpadeará mostrando el tiempo seleccionado. Pulse TIMER para cambiar el tiempo seleccionado. Pulse cualquier otra tecla (excepto POWER) o espere 5 segundos para salir de la configuración. Con el temporizador programado, el display mostrará alternativamente la temperatura y el temporizador configurado en intervalos de 5 segundos.

7. Presione el botón SWING, para activar/desactivar la oscilación horizontal automática del flujo de aire.

8. Función IONIZADOR. Se activa automáticamente al encender el equipo.

9. Display: si no se configura el timer, el display muestra la temperatura ambiente. El rango de visualización debe ser de -10°C a 40°C . Por debajo de -10°C se indica "LO" y por encima de 40°C se indica "HI".

10. ICE BOX. Coloque la ICE BOX en el congelador para que se congele, y luego colóquela en el depósito de agua para reducir la temperatura del agua. **Está estrictamente prohibido abrir y beber el contenido de la ICE BOX.** La ICE BOX se puede utilizar de forma continua.

Nota:

1. El equipo memoriza continuamente el modo de funcionamiento seleccionado. Al encender el equipo, si no ha sido desenchufado, comenzará a funcionar en velocidad media y a los 30 segundos pasará a la último modo memorizado. El modo sleep, modo de secado y timer no son memorizables.

2. No use otro líquido que no sea agua limpia para llenar el depósito.

3. Es normal si hay un ligero olor y decoloramiento en el depósito cuando se usa el equipo por primera vez. Es un hecho inofensivo y no afecta a la salud.

7. LIMPIEZA Y MANTENIMIENTO

1. Desenchufe el cable de alimentación antes del mantenimiento.
2. Limpie la superficie del aparato con un paño suave húmedo y séquelo con un paño seco. No permita que caiga agua en el interior de la máquina.
3. Tenga en cuenta que la superficie no se debe pulir con papel de lija, encerar, limpiar con gasolina, ácido, álcali, benceno y otros disolventes orgánicos para evitar la decoloración y el deterioro.
4. Cuando no esté en uso, límpielo como se indica arriba, colóquelo en la caja original y guárdelo en un lugar fresco, seco y ventilado.
5. Filtros: el equipo filtra el aire de partículas e impurezas para mejorar su calidad y después le aporta humedad a través del filtro de enfriamiento. Para que el equipo tenga un rendimiento óptimo, es fundamental mantener limpios tanto los filtros como los prefiltros. Para su limpieza puede sumergirlos en agua y añadir un poco de detergente si es necesario y frotarlos con un cepillo suave y aclararlos después con agua limpia.
6. Depósito de agua: el agua del depósito también actúa como filtro de partículas de aire, por lo que pueden acumularse en el depósito restos de polvo o suciedad. Mantenga limpio el depósito y cambie el agua si detecta que está sucia.

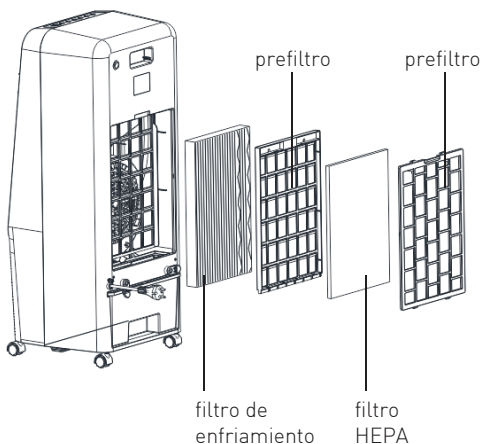

8. SOLUCIÓN DE PROBLEMAS

El indicador de encendido está encendido pero el dispositivo no funciona.	Compruebe si los botones están activados.
No fluye aire frío cuando el indicador de encendido está encendido.	Compruebe que el tanque de agua tiene agua y su nivel es el correcto
Volumen de aire reducido.	Compruebe si la entrada de aire está bloqueada. Si hay algún bloqueo, retírelo.
La luz de encendido no funciona.	Verifique que el cable de alimentación está enchufado. Verifique la fuente de alimentación.

8. SERVICIO TÉCNICO

En M CONFORT estaremos encantados de solucionar cualquier incidencia que pueda darse en su equipo, así como de resolver todas las dudas que pudieran surgirle respecto al mismo.

Por favor, no dude en ponerse en contacto con nosotros a través de los siguientes canales:

e-mail **sat@mconfort.com**
telephone **+34 961 536 720**

ESP

8. PROTECCIÓN MEDIOAMBIENTAL

Gracias a la eliminación respetuosa con el medio ambiente pueden reutilizarse materiales valiosos.

1. Desenchufe el cable de conexión de red eléctrica.
2. Corte el cable de conexión de red.
3. Deseche el dispositivo de acuerdo con las regulaciones ambientales.



Este aparato está marcado con el símbolo de cumplimiento con la Directiva Europea 2012/19/UE relativa a los aparatos eléctricos y electrónicos usados (Residuos de aparatos eléctricos y electrónicos RAEE). La directiva proporciona el marco general válido en todo el ámbito de la Unión Europea para la retirada y la reutilización de los residuos de los aparatos eléctricos y electrónicos.

ESP

10. GARANTÍA DE PRODUCTO

Periodo de la garantía:

1. La garantía se aplica a las líneas de producto de Enfriadores Evaporativos, Humidificadores, Deshumidificadores, Calefactores, Alfombras Calefactoras suministrados bajo la marca M CONFORT.
2. El periodo de garantía es de 2 años, computados desde la fecha de venta.
3. M Confort prestará a su conveniencia la asistencia técnica en el domicilio del cliente, o recogerá el equipo para repararlo en las instalaciones de la empresa.

Requisitos para la validez de la garantía:

1. La presente garantía se aplica únicamente en el territorio nacional español.
2. El equipo ha debido ser utilizado de conformidad con las instrucciones que se detallan en el manual de usuario.
3. Únicamente puede cubrir la garantía el servicio técnico autorizado M Confort.
4. Es imprescindible que el usuario o el establecimiento vendedor cumplimente los datos del equipo y el cliente en esta tarjeta de garantía.

Coberturas de la garantía:

1. La presente garantía no afecta a los derechos de que dispone el usuario conforme a lo previsto en el RDL 1/2007.
2. De acuerdo con el título V del RDL 1/2007, el usuario tendrá derecho a exigir al vendedor, y/o al productor en los casos determinados por la ley, la reparación y/o sustitución del producto.
3. Durante el tiempo que dure la reparación del equipo, no se abonará cantidad alguna por daños y perjuicios por el tiempo que el equipo haya estado fuera de servicio.
4. No nos hacemos responsables de los daños que el equipo pueda causar a elementos externos.

Exclusiones de la garantía:

1. El incumplimiento de cualquiera de los requisitos citados previamente.
2. Cuando el uso que se le haya dado al equipo no fuera exclusivamente el doméstico.
3. La garantía no cubre accesorios o complementos añadidos al equipo.
4. Las demostraciones o puesta en marcha de equipos.
5. Si la avería es producida por incendio, inundación, agentes meteorológicos, golpeo o aplicación de suministro eléctrico inadecuado.
6. Los daños por maltrato, incluidos los de transporte, que deberán ser reclamados a la compañía de transporte. Conviene inspeccionar los paquetes recibidos en presencia del personal de la compañía de transportes, antes de firmar el albarán de conformidad de la recepción.
7. Las averías producidas por rotura física en carcasas o plásticos.
8. La utilización de recambios no originales de M Confort.
9. Las averías provocadas por mal uso.
10. Los equipos que no lleven el número de serie de fabricación, o que este haya sido alterado o borrado.
11. Cuando el equipo haya sido manipulado o reparado por personal ajeno o no autorizado por M Confort.
12. Los trabajos de mantenimiento y limpieza de los equipos
13. Las averías producidas por desgaste o uso normal del equipo, como obstrucción de filtros o desagües.



Cher client:

Nous tenons à vous remercier pour la confiance que vous nous accordez et vous souhaitons la bienvenue dans le confort et la commodité que votre équipement M CONFORT vous offrira prochainement. Nous restons à votre disposition pour répondre à tout doute ou question sur les caractéristiques et le fonctionnement de votre équipement. Nous espérons que vous apprécierez les avantages de votre équipement M CONFORT, une marque de qualité qui prend soin des détails et recherche la plus grande satisfaction de ses clients.

Cordialement:

L'équipe M CONFORT

MANUEL D'UTILISATION - INDEX

FR

1. Principaux composants	26
2. Spécifications techniques	27
3. Recommandations générales	28
4. Précautions	29
5. Instructions d'utilisation	31
6. Nettoyage et entretien	33
7. Solution de problèmes	34
8. Service technique	34
9. Protection environnementale	35
10. Garantie	35

1. COMPOSANTS PRINCIPAUX

Principaux composants de l'appareil:

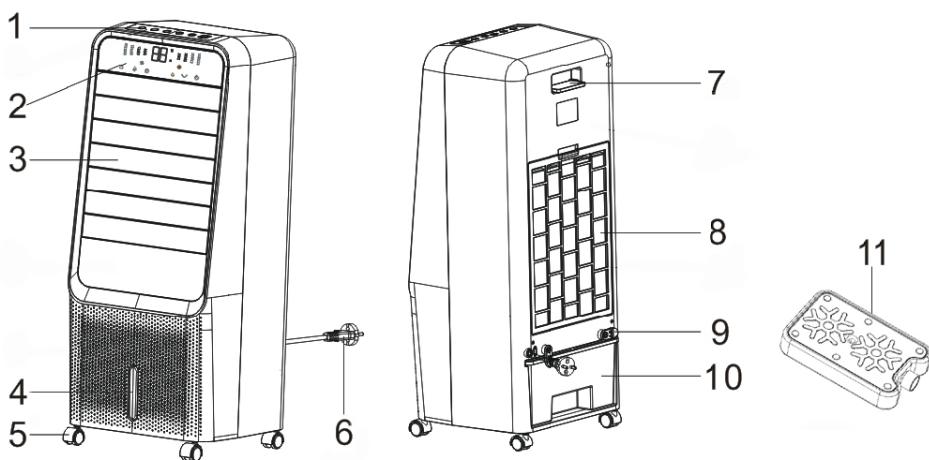

- 1. PANNEAU DE COMMANDE
- 2. AFFICHAGE
- 3. LAMES HORIZONTALES
- 4. NIVEAU D'EAU

- 5. ROUES
- 6. CORDON D'ALIMENTATION
- 7. TÉLÉCOMMANDE
- 8. FILTRE

- 9. PORTE-CÂBLE / RÉSERVOIR
- 10. RÉSERVOIR D'EAU
- 11. ICE BOX

Panneau de contrôle et télécommande:

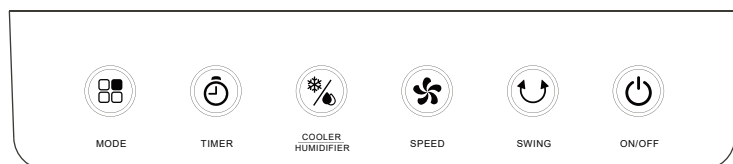
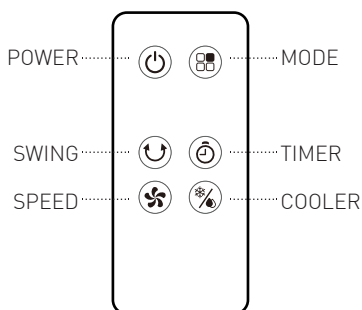

Display:

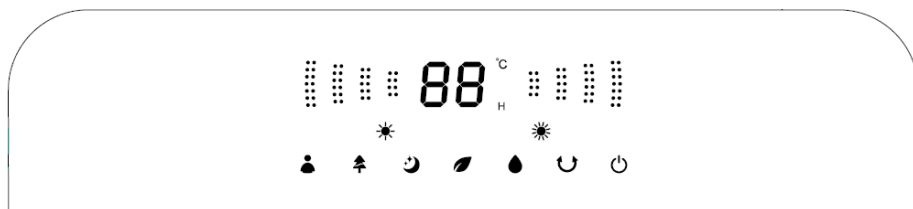

2. SPÉCIFICATIONS TECHNIQUES

PUISSANCE	110 W
MAX FLUX D'AIR	800 m ³ /h
ZONE DE COUVERTURE	15 m ²
VITESSE	4
RÉSERVOIR D'EAU	7,0 L
DIMENSIONS	34,6x31,4x82,3 cm
POIDS	7,7 Kg
LA FRÉQUENCE	50 Hz
TENSION	220-240 V

3. RECOMMANDATIONS GÉNÉRALES

Les refroidisseurs évaporatifs fonctionnent en faisant passer un flux d'air à travers des filtres de refroidissement, qui sont saturés d'eau, de sorte qu'en augmentant leur humidité relative, ils abaissent leur température. Ils convertissent l'air chaud et sec en air frais et humide. De plus, le fait qu'ils filtrent l'air sert à purifier l'environnement et à améliorer la qualité de l'air.

Pour optimiser le refroidissement et la qualité de l'air, tenez compte des recommandations suivantes:



1. Utilisez l'équipement dans des endroits bien ventilés. S'il est utilisé dans un espace clos ou mal ventilé, les performances de l'équipement peuvent être considérablement réduites et il sera très difficile d'abaisser la température de l'air.



2. Essayez de placer l'équipement dos à une porte ou une fenêtre ouverte, de sorte que le plus d'air neuf possible entrant dans la pièce passe à travers notre équipement. Cela augmentera les performances de l'équipement et améliorera la qualité de l'air que nous respirons.



3. Gardez les filtres de l'équipement propres. Plus ils sont propres, plus notre équipement aura de puissance de refroidissement et de filtrage de l'air.



4. Changez l'eau du réservoir dès que vous détectez qu'il contient de la saleté. Une partie des particules en suspension dans l'air passant à travers les filtres peut se retrouver dans le réservoir d'eau. L'utilisation d'équipement avec de l'eau sale diminue ses performances, détériore la qualité de l'air et peut créer des problèmes de fonctionnement.



5. Avant de ranger l'équipement, assurez-vous que les filtres et le réservoir sont propres et secs.



6. Ne mettez aucun liquide dans le réservoir autre que de l'eau. Le mélange de produits chimiques avec de l'eau peut mettre en danger la santé des personnes, des animaux et des plantes, et endommager les filtres de refroidissement.

4. PRÉCAUTIONS

1. Lisez attentivement le manuel avant d'utiliser l'appareil.
2. Ce produit ne doit être utilisé qu'avec des sources d'alimentation CA 220-240V, 50Hz.
3. Arrêtez immédiatement d'utiliser l'équipement s'il fonctionne anormalement et contactez centre de service technique. L'utilisateur ne doit pas démonter ni réparer la machine.
4. Si le cordon d'alimentation est endommagé, il ne doit être remplacé que par le fabricant ou le centre de service.
5. Le cordon d'alimentation ne doit pas être rayé, endommagé, plié, tiré, tordu ou pressé avec des objets lourds, sinon cela pourrait provoquer un choc électrique, un court-circuit et un incendie.
6. Cette machine ne doit pas être placée dans un endroit accessible aux enfants. Les enfants ne doivent pas utiliser la machine. Les enfants ne doivent pas jouer avec l'appareil.
7. Ne mettez pas votre main ou tout objet dans la sortie d'air ou les filtres.
8. La machine ne doit pas être placée sur des surfaces inégales, ne laissez pas de vis ou d'autres éléments divers dans le ventilateur. Il ne devrait y avoir aucun rideau ou quelque chose comme ça derrière le ventilateur.
9. Ne couvrez pas cet appareil lorsqu'il fonctionne.
10. Placez la machine sur une surface horizontale pour l'utiliser afin qu'elle ne tombe pas et n'endommage pas les composants internes.
11. Cet appareil est destiné à un usage intérieur ou extérieur protégé uniquement. Protégez l'équipement des sols humides, des éclaboussures d'eau, de la pluie, etc.
12. N'utilisez pas la machine dans la salle de bain, la piscine ou les endroits humides. Ce produit ne doit en aucun cas être immergé dans l'eau.
13. Lorsque la machine fonctionne, il est interdit de bloquer la sortie d'air et l'entrée d'air à travers la partie filtre.

14. Ne laissez pas la zone autour de l'humidificateur devenir humide ou mouillée. En cas d'humidité, réduisez la vitesse de l'humidificateur. Si la vitesse de l'humidificateur ne peut pas être réduite, utilisez l'humidificateur par intermittence. Ne laissez pas les matériaux absorbants, tels que les tapis, les rideaux ou les nappes à proximité, se mouiller.
15. Gardez les filtres de l'appareil et le réservoir d'eau propres.
16. Débranchez l'appareil pendant le remplissage et le nettoyage.
17. Pour prolonger la durée de vie du produit, veuillez ne pas l'utiliser dans des endroits extrêmement chauds, humides ou huileux et poussiéreux, et ne pas l'utiliser à proximité d'un feu ou d'articles inflammables, pour éviter un incendie.
18. Ne laissez jamais d'eau dans le réservoir lorsque la machine n'est pas utilisée. Videz, nettoyez et séchez la machine avant de la ranger.
19. Sachez que des niveaux d'humidité élevés peuvent stimuler la croissance d'organismes biologiques dans l'environnement.
20. N'avez pas la batterie, risque de brûlures chimiques. Si la pile bouton / pièce est avalée, cela peut provoquer de graves brûlures internes en aussi peu que 2 heures et entraîner la mort.
21. Si le compartiment à piles ne se ferme pas correctement, cessez d'utiliser le produit et gardez-le hors de portée des enfants.
22. Gardez les piles neuves et usagées hors de portée des enfants.
23. La télécommande doit être utilisée correctement. Évitez les chocs ou l'immersion dans l'eau. Faites attention à la polarité lors de l'installation de la batterie.
24. Les batteries contiennent des matériaux dangereux pour l'environnement; doit être retiré de l'appareil avant sa mise au rebut et éliminé en toute sécurité.

5. INSTRUCTIONS D'UTILISATION

1. IMPORTANT. Avant d'utiliser:

1.1. Retirez la protection de la pompe située à l'intérieur du réservoir d'eau.

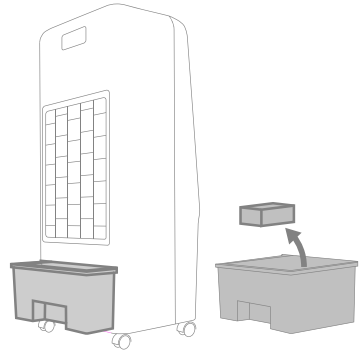

1.2. Si vous souhaitez utiliser le FILTRE HEPA, retirez d'abord le sac en plastique qui l'entoure. Placez-le ensuite comme indiqué sur le schéma, situé entre le préfiltre et le filtre de refroidissement.

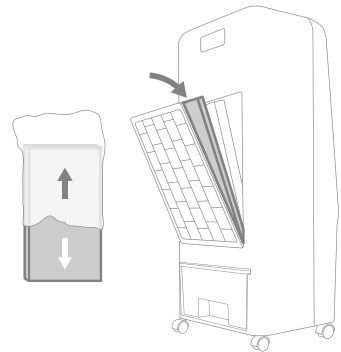

Si vous n'avez pas besoin d'utiliser le filtre HEPA, retirez-le et l'appareil augmentera ses performances de soufflage.

1.3. L'équipement est prêt à l'emploi. Il suffit de monter les roues. La roue est placée dans le trou dans le sens de la flèche jusqu'à ce que l'extrémité métallique de la roue touche l'extrémité en plastique.

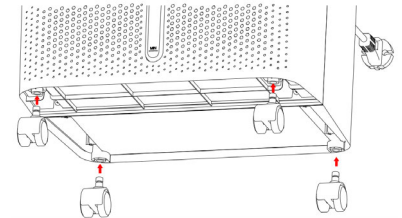

2. Branchez l'alimentation, l'appareil émettra deux «bip» et passera en mode veille. Appuyez sur le bouton POWER pour mettre la machine sous tension. Il démarrera avec la configuration suivante:

Ⓞ Mode vent normal - Arrêt - Refroidissement - Minuterie désactivée - Vitesse moyenne (3 secondes) puis basse vitesse - Température ambiante affichée. Appuyez à nouveau sur le bouton d'alimentation pour revenir en mode veille.

Ⓢ 3. Appuyez sur le bouton SPEED: la vitesse du vent changera séquentiellement: bas-moyen-élevé-silencieux-bas-moyen-élevé-silencieux ... etc. (Remarque: la vitesse silencieuse ne peut être utilisée qu'en MODE NORMAL).

* Fonction de séchage: appuyez sur SPEED pendant 3 secondes. L'indicateur LED clignotera et l'équipement fonctionnera à haute vitesse pendant 20 minutes, après quoi l'équipement entrera en mode veille. Pendant la fonction de séchage, toutes les autres fonctions à l'exception de POWER et de la LED seront désactivées. Si vous souhaitez arrêter le mode de séchage, appuyez à nouveau sur la touche SPEED pendant 3 secondes.

Ⓢ 4. Le bouton MODE change le mode vent de l'équipement de manière séquentielle: mode intelligent-mode naturel-mode veille-mode normal, etc.

Mode smart: l'appareil ajuste automatiquement la vitesse en fonction de la température ambiante: basse vitesse <25°C> vitesse moyenne <29°C> haute vitesse. Le mode intelligent est affiché sur l'écran avec la LED clignotante.

Mode natural: l'appareil fonctionne à la vitesse choisie, mais en faisant des variations pour imiter un courant d'air naturel.

Mode sleep: l'appareil effectue une réduction programmée de la vitesse de fonctionnement jusqu'à ce qu'il atteigne une vitesse lente.

En basse vitesse: continuez à rouler à basse vitesse.

À vitesse moyenne: après 30 minutes à vitesse moyenne, passez à vitesse réduite.

En haute vitesse: après 30 minutes en haute vitesse, il passe à vitesse moyenne, et après 30 minutes, il passe à faible vitesse.

Mode normal: l'appareil fonctionne à la vitesse sélectionnée.

Programmes en mode naturel

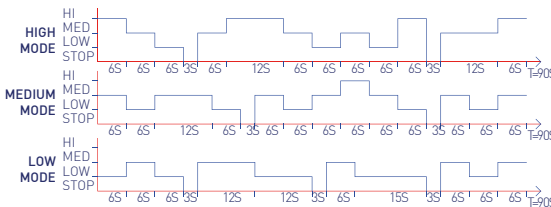

🔇 5. Appuyez sur le bouton COOL pour activer / désactiver le refroidissement par évaporation par eau.

* Fonction de protection de la pompe à eau: si après 50 secondes, l'appareil détecte qu'il n'y a pas d'eau dans le réservoir, la fonction COOL s'arrête automatiquement pour protéger la pompe à eau.

🕒 6. Appuyez sur le bouton TIMER pour programmer l'arrêt automatique de l'équipement de 1 à 8 heures. Une fois l'heure programmée atteinte, l'équipement s'éteint et passe en mode veille. L'appareil étant allumé, appuyez sur TIMER pour régler la minuterie. L'indicateur TIMER s'allumera et l'écran clignotera pour indiquer l'heure sélectionnée. Appuyez sur TIMER pour changer l'heure sélectionnée. Appuyez sur n'importe quelle autre touche (sauf POWER) ou attendez 5 secondes pour quitter la configuration. Une fois la minuterie réglée, l'écran affichera en alternance la température et la minuterie réglée par intervalles de 5 secondes.

🌀 7. Appuyez sur le bouton SWING pour activer / désactiver l'oscillation horizontale automatique du flux d'air.

8. Fonction IONIZER. Il est activé automatiquement lorsque vous allumez l'équipement.

9. Affichage: si la minuterie n'est pas réglée, l'écran affiche la température ambiante. La plage d'affichage doit être comprise entre -10°C et 40°C . Au-dessous de -10°C , "LO" est indiqué et au-dessus de 40°C , "HI" est indiqué.

10. ICE BOX. Mettez la ICE BOX dans le congélateur pour la congeler, puis mettez-la dans le réservoir d'eau pour abaisser la température de l'eau. **Il est strictement interdit d'ouvrir et de boire le contenu de la ICE BOX.** L'ICE BOX peut être utilisé en continu.

Remarque:

1. L'équipement mémorise en permanence le mode de fonctionnement sélectionné. Lorsque l'équipement est allumé, s'il n'a pas été débranché, il commencera à fonctionner à vitesse moyenne et après 30 secondes, il passera au dernier mode mémorisé. Le mode veille, le mode de séchage et la minuterie ne sont pas mémorisables.

2. N'utilisez aucun liquide autre que de l'eau propre pour remplir le réservoir.

3. Il est normal qu'il y ait une légère odeur et une décoloration dans le réservoir lorsque l'équipement est utilisé pour la première fois. C'est un fait inoffensif et n'affecte pas la santé.

7. NETTOYAGE ET MAINTENANCE

1. Débranchez le cordon d'alimentation avant la maintenance.
2. Nettoyez la surface de l'appareil avec un chiffon doux humide et essuyez-le avec un chiffon sec. Ne laissez pas l'eau pénétrer à l'intérieur de la machine.
3. Veuillez noter que la surface ne doit pas être polie au papier de verre, cirée, nettoyée avec de l'essence, de l'acide, de l'alcali, du benzène et d'autres solvants organiques pour éviter la décoloration et la détérioration.
4. Lorsqu'il n'est pas utilisé, veuillez nettoyer comme ci-dessus, placer dans la boîte d'origine et stocker dans un endroit frais, sec et ventilé.
5. Filtres: l'équipement filtre l'air des particules et des impuretés pour améliorer sa qualité, puis apporte de l'humidité à travers le filtre de refroidissement. Pour que l'équipement fonctionne de manière optimale, il est essentiel de garder les filtres et les pré-filtres propres. Pour le nettoyage, vous pouvez les plonger dans de l'eau et ajouter un peu de détergent si nécessaire et les frotter avec une brosse douce et les rincer ensuite à l'eau claire.
6. Réservoir d'eau: l'eau dans le réservoir agit également comme un filtre pour les particules d'air, de sorte que des traces de poussière ou de saleté peuvent s'accumuler dans le réservoir. Gardez le réservoir propre et changez l'eau si vous le trouvez sale.

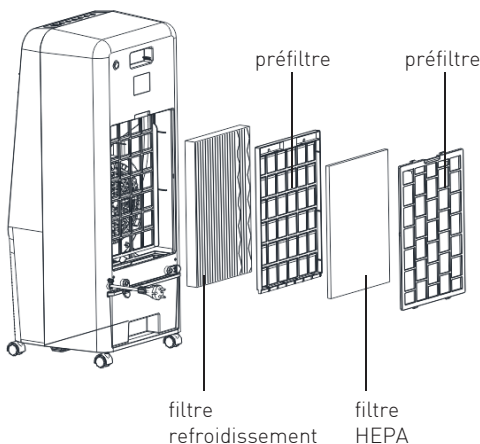

8. SOLUTION DE PROBLÈMES

Le voyant d'alimentation est allumé mais l'appareil ne fonctionne pas.	Vérifiez si les boutons sont activés.
L'air froid ne circule pas lorsque l'indicateur d'alimentation est allumé.	Vérifiez que le réservoir d'eau contient de l'eau et que son niveau est correct
Volume d'air réduit.	Vérifiez si l'entrée d'air est bloquée. S'il y a un blocage, supprimez-le.
Le voyant d'alimentation ne fonctionne pas.	Vérifiez que le cordon d'alimentation est branché. Vérifiez l'alimentation électrique.

8. TECHNICAL SERVICE

Chez M CONFORT, nous serons heureux de résoudre tout incident pouvant survenir sur votre ordinateur, ainsi que de résoudre tout doute pouvant survenir à son égard.

Veillez nous contacter via les canaux suivants:

e-mail **sat@mconfort.com**
téléphone **+34 961 536 720**

8. PROTECTION DE L'ENVIRONNEMENT

Grâce à une élimination respectueuse de l'environnement, des matériaux précieux peuvent être réutilisés.

1. Débranchez le câble d'alimentation secteur.
2. Coupez le câble de connexion réseau.
3. Mettez l'appareil au rebut conformément aux réglementations environnementales.



Este aparato está marcado con el símbolo de cumplimiento con la Directiva Europea 2012/19/UE relativa a los aparatos eléctricos y electrónicos usados (Residuos de aparatos eléctricos y electrónicos RAEE). La directiva proporciona el marco general válido en todo el ámbito de la Unión Europea para la retirada y la reutilización de los residuos de los aparatos eléctricos y electrónicos.

10. GARANTIE PRODUIT

Période de garantie:

1. La garantie s'applique aux gammes de produits de refroidisseurs évaporatifs, humidificateurs, déshumidificateurs, radiateurs, tapis chauffants fournis sous la marque M COMFORT.
2. La période de garantie est de 2 ans, à compter de la date de vente.
3. M Confort fournira une assistance technique à sa convenance au domicile du client, ou récupérera le matériel pour réparation dans les locaux de l'entreprise.

Conditions de validité de la garantie:

1. Cette garantie s'applique uniquement sur le territoire national espagnol.
2. L'équipement doit avoir été utilisé conformément aux instructions détaillées dans le manuel d'utilisation.
3. Seul le service technique agréé M Confort peut couvrir la garantie.
4. Il est essentiel que l'utilisateur ou l'établissement de vente remplisse l'équipement et les données client sur cette carte de garantie.

Coberturas de la garantía:

1. Cette garantie n'affecte pas les droits de l'utilisateur conformément aux dispositions de RDL 1/2007.
2. Conformément au titre V du RDL 1/2007, l'utilisateur aura le droit d'exiger du vendeur et / ou du producteur dans les cas déterminés par la loi, la réparation et / ou le remplacement du produit.
3. Pendant la durée de la réparation de l'équipement, aucun montant ne sera payé pour les dommages dus au temps où l'équipement a été hors service.
4. Nous ne sommes pas responsables des dommages que l'équipement pourrait causer aux éléments externes.

Exclusions de garantie:

1. Non-respect de l'une des exigences mentionnées précédemment.
2. Lorsque l'utilisation qui a été donnée à l'équipement n'était pas exclusivement domestique.
3. La garantie ne couvre pas les accessoires ou accessoires ajoutés à l'équipement.
4. Démonstrations ou mise en service des équipements.
5. Si le défaut est causé par un incendie, une inondation, des agents météorologiques, les chocs ou une mauvaise application de l'alimentation électrique.
6. Les dommages dus à un abus, y compris les dommages de transport, qui doivent être réclamés à la société de transport. Il est conseillé d'inspecter les colis reçus en présence du personnel de la société de transport, avant de signer le bon de livraison d'acceptation.
7. Les dommages causés par la rupture physique des boîtiers ou des plastiques.
8. L'utilisation de pièces de rechange M Confort non originales.
9. Pannes causées par une mauvaise utilisation.
10. Un équipement qui ne porte pas le numéro de série de fabrication, ou qui a été modifié ou effacé.
11. Lorsque l'équipement a été manipulé ou réparé par du personnel autre que ou non autorisé par M Confort.
12. Entretien et nettoyage du matériel
13. Pannes causées par l'usure ou l'utilisation normale de l'équipement, telles que des filtres ou des drains obstrués.



Estimado Cliente:

Queremos agradecer a confiança depositada em nós e recebê-lo no conforto e comodidade que seu equipamento M CONFORT lhe oferecerá em breve. Ficamos à disposição para esclarecer qualquer dúvida ou questionamento sobre as características e funcionamento de seu equipamento. Esperamos que você aproveite os benefícios de seus equipamentos M CONFORT, uma marca de qualidade que cuida dos detalhes e busca a maior satisfação de seus clientes.

Com os melhores cumprimentos:

a equipe M CONFORT

MANUAL DO USUÁRIO - ÍNDICE

1. Principais componentes	38
2. Especificações técnicas	39
3. Recomendações gerais	40
4. Precauções	41
5. Instruções de uso	43
6. Limpeza e manutenção	45
7. Solução de problemas	46
8. Serviço técnico	46
9. Proteção Ambiental	47
10. Garantia	47

1. COMPONENTES PRINCIPAIS

Componentes principais do dispositivo:

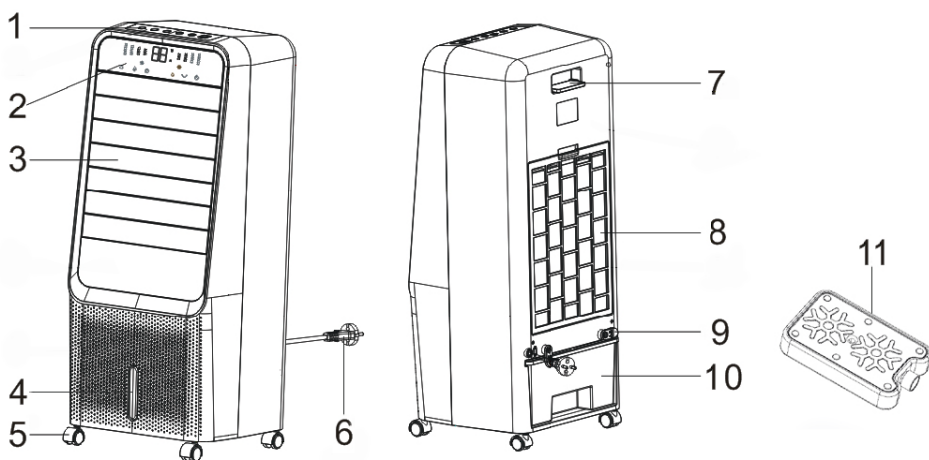

- 1. PAINEL DE CONTROLE
- 2. DISPLAY
- 3. LÂMINAS HORIZONTAIS
- 4. NÍVEL DE ÁGUA

- 5. RODAS
- 6. CABO DE ALIMENTAÇÃO
- 7. CONTROLE REMOTO
- 8. FILTRO

- 9. SUPORTE DE CABO/TANQUE
- 10. TANQUE DE ÁGUA
- 11. ICE BOX

Painel de controle e controle remoto:

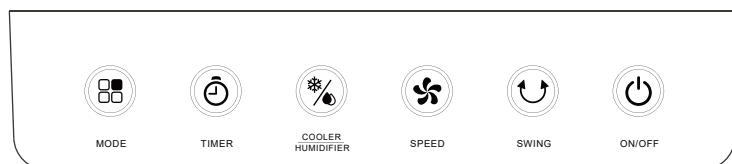
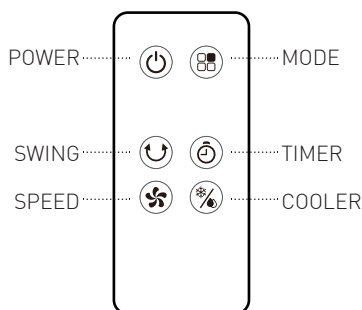

Display:

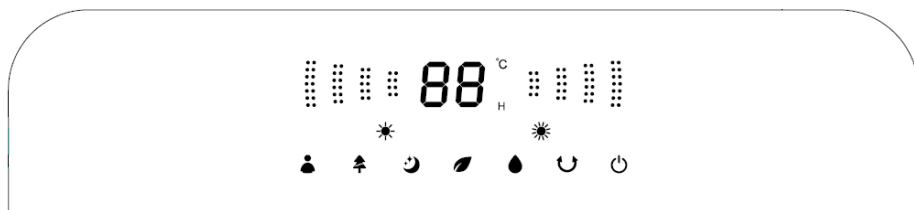

2. ESPECIFICAÇÕES TÉCNICAS

PODER	110 W
MAX FLUXO DE AR	800 m ³ /h
ÁREA DE COBERTURA	15 m ²
VELOCIDADES	4
DEPOSITO DE ÁGUA	7,0 L
DIMENSÕES	34,6x31,4x82,3 cm
PESO	7,7 Kg
FREQUÊNCIA	50 Hz
VOLTAGEM	220-240 V

3. RECOMENDAÇÕES GERAIS

Os resfriadores evaporativos funcionam passando um fluxo de ar por filtros de resfriamento, saturados de água, de forma que, ao aumentar a umidade relativa, eles baixam a temperatura. Eles convertem o ar quente e seco em ar frio e úmido. Além disso, o fato de filtrarem o ar serve para purificar o meio ambiente e melhorar a qualidade do ar.

Para obter o máximo de resfriamento e qualidade do ar, considere as seguintes recomendações:



1. Use o equipamento em locais bem ventilados. Se usado em um espaço confinado ou mal ventilado, o desempenho do equipamento pode ser bastante reduzido e será muito difícil baixar a temperatura do ar.



2. Tente colocar o equipamento de costas para uma porta ou janela aberta, de modo que o máximo de ar novo possível que entre na sala passe por nosso equipamento. Isso aumentará o desempenho do equipamento e melhorará a qualidade do ar que respiramos.



3. Mantenha os filtros do equipamento limpos. Quanto mais limpos eles estiverem, mais poder de refrigeração e filtragem de ar nosso equipamento terá.



4. Troque a água do tanque assim que detectar que ela contém sujeira. Parte das partículas transportadas pelo ar que passam pelos filtros podem acabar no tanque de água. O uso de equipamentos com água suja diminui o desempenho, piora a qualidade do ar e pode criar problemas operacionais.



5. Antes de armazenar o equipamento, certifique-se de que os filtros e o reservatório estejam limpos e secos.



6. Não coloque nenhum líquido no reservatório além de água. A mistura de produtos químicos com água pode colocar em risco a saúde de pessoas, animais e plantas, além de danificar os filtros de resfriamento.

4. PRECAUÇÕES

1. Leia atentamente o manual antes de usar o aparelho.
2. Este produto deve ser usado apenas com fontes de alimentação 220-240V, 50Hz AC.
3. Pare de usar o equipamento imediatamente se funcionar de forma anormal e entre em contato com o centro de serviço técnico. O usuário não deve desmontar ou consertar a máquina.
4. Se o cabo de alimentação estiver danificado, só deve ser substituído pelo fabricante ou centro de serviço.
5. O cabo de alimentação não deve ser arranhado, danificado, dobrado, puxado, torcido ou pressionado com objetos pesados, caso contrário, pode causar choque elétrico, curto-circuito e incêndio.
6. Esta máquina não deve ser colocada em um local acessível a crianças. As crianças não devem usar a máquina. As crianças não devem brincar com o aparelho.
7. Não coloque a mão ou qualquer objeto na saída de ar ou filtros.
8. A máquina não deve ser colocada em superfícies irregulares, não deixe parafusos ou outros itens diversos no ventilador. Não deve haver cortinas ou algo parecido atrás do ventilador.
9. Não cubra este aparelho quando ele estiver funcionando.
10. Coloque a máquina em uma superfície horizontal para uso, de forma que ela não caia e danifique os componentes internos.
11. Este aparelho é apenas para uso interno ou externo protegido. Proteja o equipamento de pisos molhados, respingos de água, chuva, etc.
12. Não use a máquina próximo ao banheiro, piscina ou locais úmidos. Este produto não deve ser imerso em água em nenhuma circunstância.
13. Durante o funcionamento da máquina, é proibido bloquear a saída e a entrada de ar pelo filtro.

14. Não permita que a área ao redor do umidificador fique úmida ou molhada. Se houver umidade, diminua a velocidade do umidificador. Se a velocidade do umidificador não puder ser reduzida, use o umidificador intermitentemente. Não permita que materiais absorventes, como tapetes, cortinas ou toalhas de mesa próximos, fiquem úmidos.
15. Mantenha os filtros do aparelho e o tanque de água limpos.
16. Desligue o aparelho durante o enchimento e limpeza.
17. Para prolongar a vida útil do produto, não o utilize em locais extremamente quentes, úmidos ou oleosos e empoeirados, e não o utilize próximo ao fogo ou itens inflamáveis, para evitar incêndio.
18. Nunca deixe água no tanque quando a máquina não estiver em uso. Esvazie, limpe e seque a máquina antes de guardá-la.
19. Esteja ciente de que altos níveis de umidade podem estimular o crescimento de organismos biológicos no meio ambiente.
20. Não engula a bateria, perigo de queimaduras químicas. Se a bateria tipo moeda / botão for engolida, pode causar queimaduras internas graves em apenas 2 horas e causar a morte.
21. Se o compartimento da bateria não fechar com segurança, pare de usar o produto e mantenha-o fora do alcance das crianças.
22. Mantenha as baterias novas e usadas fora do alcance das crianças.
23. O controle remoto deve ser usado corretamente. Evite choques ou imersão em água. Preste atenção à polaridade ao instalar a bateria.
24. As baterias contêm materiais perigosos para o meio ambiente; deve ser removido do aparelho antes da eliminação e eliminado com segurança.

5. INSTRUCCIONES DE USO

1. IMPORTANTE. Antes de usar:

1.1. Remova a proteção da bomba localizada dentro do tanque de água.

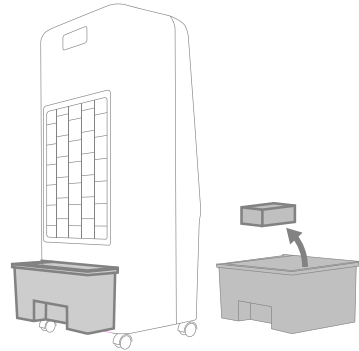

1.2. Se pretender utilizar o FILTRO HEPA, retire primeiro o saco de plástico que o envolve. Em seguida, coloque-o conforme indicado no diagrama, localizado entre o pré-filtro e o filtro de refrigeração.

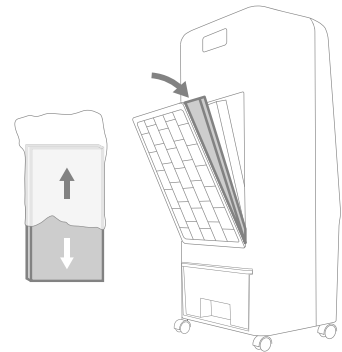

Se você não precisar usar o filtro HEPA, remova-o e a unidade aumentará seu desempenho de sopro.

1.3. O equipamento está pronto para uso. Só é necessário montar as rodas. A roda é colocada no orifício na direção da seta até que a extremidade de metal da roda toque a extremidade de plástico.

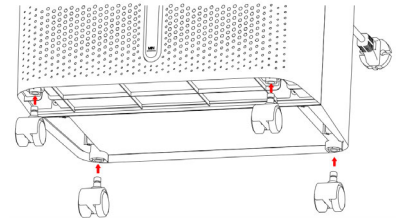

⏻ 2. Conecte a energia, a unidade emitirá dois “bipes” e entrará no modo de espera. Pressione o botão POWER para ligar a máquina. Ele será iniciado com a seguinte configuração:

Modo de vento normal - Swing off - Cool off - Temporizador desligado - Velocidade média (3 segundos) e depois baixa velocidade - Temperatura ambiente no visor.

Pressione o botão liga / desliga novamente para retornar ao modo de espera.

⚙️ 3. Pressione o botão SPEED: a velocidade do vento mudará sequencialmente: baixo-médio-alto-silencioso-baixo-médio-alto-silencioso ... etc (nota: a velocidade silenciosa só pode ser usada no MODO NORMAL).

* Função de secagem: pressione SPEED por 3 segundos. O led indicador piscará e o equipamento operará em alta velocidade por 20 minutos após os quais entrará no modo standby. Durante a função de secagem, todas as outras funções, exceto POWER e LED, serão desativadas. Se você quiser parar o modo de secagem, pressione o botão SPEED novamente por 3 segundos.

⌂ 4. O botão MODE muda o modo de vento do equipamento sequencialmente: modo inteligente-modo natural-modo de espera-modo normal, etc.

Modo smart: o dispositivo irá ajustar a velocidade automaticamente dependendo da temperatura ambiente: velocidade baixa <25°C> velocidade média <29°C> alta velocidade. O modo inteligente é mostrado no display com o led piscando.

Modo natural: o dispositivo opera na velocidade selecionada, mas fazendo variações para imitar uma corrente de ar natural.

Modo sleep: o dispositivo realiza uma redução programada da velocidade de operação até atingir a velocidade baixa.

Em baixa velocidade: continue funcionando em baixa velocidade.

Em velocidade média: após 30 minutos em velocidade média, vá para a velocidade baixa.

Em alta velocidade: após 30 minutos em alta velocidade, passa para média velocidade e após 30 minutos passa para baixa velocidade.

Modo normal: o aparelho opera na velocidade selecionada.

Programas de modo natural

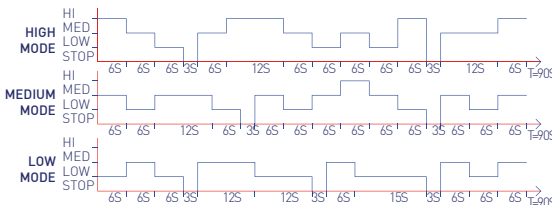

⦿ 5. Pressione o botão COOL para ativar / desativar o resfriamento evaporativo com água.

* Função de proteção da bomba de água: se após 50 segundos o aparelho detectar que não há água no tanque, a função COOL irá parar automaticamente para proteger a bomba de água.

⦿ 6. Pressione o botão TIMER para programar o desligamento automático do equipamento de 1 a 8 horas. Uma vez atingido o tempo programado, o equipamento desliga e entra em modo standby. Com o aparelho ligado, pressione TIMER para definir o cronômetro. O indicador TIMER acenderá e o display piscará mostrando o tempo selecionado. Pressione TIMER para alterar o tempo selecionado. Pressione qualquer outra tecla (exceto POWER) ou aguarde 5 segundos para sair da configuração. Com o temporizador definido, o visor mostrará alternadamente a temperatura e o temporizador definido em intervalos de 5 segundos.

⦿ 7. Pressione o botão SWING, para ativar / desativar a oscilação horizontal automática do fluxo de ar.

8. Função IONIZER. Ele é ativado automaticamente ao ligar o equipamento.

9. Visor: se o temporizador não estiver definido, o visor mostra a temperatura ambiente. A faixa de exibição deve ser de -10°C a 40°C. Abaixo de -10 ° C, "LO" é indicado e acima de 40 ° C, "HI" é indicado.

10. ICE BOX. Coloque a CAIXA DE GELO no freezer para congelar e, em seguida, coloque-a no tanque de água para diminuir a temperatura da água. **É estritamente proibido abrir e beber o conteúdo da ICE BOX.** A ICE BOX pode ser usada continuamente.

Nota:

1. O equipamento memoriza continuamente o modo de operação selecionado. Ao ligar o equipamento, caso não tenha sido desconectado, ele passará a operar em velocidade média e após 30 segundos passará para o último modo memorizado. O modo de espera, modo de secagem e temporizador não são memorizáveis.

2. Não use nenhum líquido além de água limpa para encher o reservatório.

3. É normal que haja um leve odor e descoloração no tanque quando o equipamento for usado pela primeira vez. É um fato inofensivo e não afeta a saúde.

7. LIMPEZA E MANUTENÇÃO

1. Desconecte o cabo de alimentação antes da manutenção.
2. Limpe a superfície do aparelho com um pano macio húmido e seque com um pano seco. Não deixe entrar água na máquina.
3. Observe que a superfície não deve ser polida com lixa, encerada, limpa com gasolina, ácido, álcali, benzeno e outros solventes orgânicos para evitar descoloração e deterioração.
4. Quando não estiver em uso, limpe como acima, coloque na caixa original e armazene em local fresco, seco e ventilado.
5. Filtros: o equipamento filtra o ar de partículas e impurezas para melhorar sua qualidade e depois traz a umidade pelo filtro de resfriamento. Para que o equipamento funcione de maneira ideal, é essencial manter os filtros e os pré-filtros limpos. Para a limpeza, pode-se mergulhá-los em água e adicionar um pouco de detergente se necessário e esfregar com uma escova macia e enxaguar a seguir com água limpa.
6. Tanque de água: a água no tanque também atua como um filtro para partículas de ar, portanto, vestígios de poeira ou sujeira podem se acumular no tanque. Mantenha o tanque limpo e troque a água se achar que está suja.

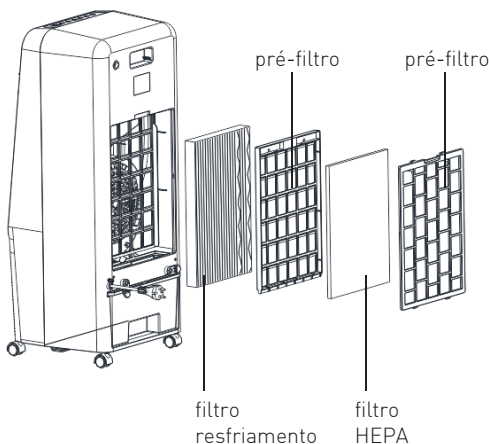

8. RESOLUÇÃO DE PROBLEMAS

O indicador de energia está aceso, mas o dispositivo não está funcionando.	Verifique se os botões estão ativados.
O ar frio não flui quando o indicador de energia está aceso.	Verifique se o tanque de água tem água e se o nível está correto
Volume de ar reduzido.	Verifique se a entrada de ar está bloqueada. Se houver algum bloqueio, remova-o.
A luz de energia não funciona.	Verifique se o cabo de alimentação está conectado. Verifique a fonte de alimentação.

8. SERVIÇO TÉCNICO

Na M CONFORT teremos o maior prazer em resolver qualquer incidente que possa ocorrer no seu computador, bem como em esclarecer todas as dúvidas que possam surgir a respeito.

Entre em contato conosco através dos seguintes canais:

e-mail **sat@mcomfort.com**
telefone **+34 961 536 720**

8. PROTEÇÃO AMBIENTAL

Graças ao descarte ecologicamente correto, materiais valiosos podem ser reutilizados.

1. Desligue o cabo de ligação à rede.
2. Corte o cabo de conexão de rede.
3. Descarte o dispositivo de acordo com as regulamentações ambientais.



Este aparato está marcado con el símbolo de cumplimiento con la Directiva Europea 2012/19/UE relativa a los aparatos eléctricos y electrónicos usados (Residuos de aparatos eléctricos y electrónicos RAEE). La directiva proporciona el marco general válido en todo el ámbito de la Unión Europea para la retirada y la reutilización de los residuos de los aparatos eléctricos y electrónicos.

10. GARANTIA DO PRODUTO

Período de garantia:

1. A garantia aplica-se às linhas de produtos de Resfriadores Evaporativos, Umidificadores, Desumidificadores, Aquecedores, Esteiras Aquecedoras fornecidos sob a marca M COMFORT.
2. O período de garantia é de 2 anos, a contar da data da venda.
3. A M Confort prestará assistência técnica conforme sua conveniência na casa do cliente, ou retirará o equipamento para reparo nas instalações da empresa.

Requisitos para a validade da garantia:

1. Esta garantia aplica-se apenas no território nacional espanhol.
2. O equipamento deve ter sido utilizado de acordo com as instruções detalhadas no manual do usuário.
3. Apenas o serviço técnico autorizado M Confort pode cobrir a garantia.
4. É imprescindível que o usuário ou estabelecimento vendedor preencha os dados do equipamento e do cliente neste cartão de garantia.

Cobertura da garantia:

1. Esta garantia não afeta os direitos do usuário de acordo com as disposições da RDL 1/2007.
2. Nos termos do título V da RDL 1/2007, o utilizador terá o direito de exigir do vendedor e / ou do produtor, nos casos previstos em lei, a reparação e / ou substituição do produto.
3. Durante o tempo que o equipamento está sendo reparado, nenhum valor será pago por danos pelo tempo que o equipamento esteve fora de serviço.
4. Não nos responsabilizamos por quaisquer danos que o equipamento possa causar a elementos externos.

Exclusões de garantia:

1. O não cumprimento de algum dos requisitos mencionados anteriormente.
2. Quando o uso dado ao equipamento não for exclusivamente doméstico.
3. A garantia não cobre acessórios ou acessórios adicionados ao equipamento.
4. Demonstrações ou comissionamento de equipamentos.
5. Se a falha for causada por incêndio, inundação, agentes. condições climáticas, choque ou aplicação inadequada da fonte de alimentação.
6. Danos por abuso, incluindo danos de transporte, que devem ser reclamados da empresa de transporte. É aconselhável inspecionar as embalagens recebidas na presença do pessoal da transportadora, antes de assinar a guia de aceitação de entrega.
7. Danos causados por quebra física em invólucros ou plásticos.
8. Uso de peças sobressalentes não originais M Confort.
9. Falhas causadas por uso indevido.
10. Equipamentos que não tenham o número de série de fabricação ou que tenham sido alterados ou apagados.
11. Quando o equipamento foi manipulado ou reparado por pessoal não autorizado ou não pela M Confort.
12. Manutenção e limpeza de equipamentos
13. Falhas causadas por desgaste ou uso normal do equipamento, como filtros ou drenos entupidos.

sat@mconfort.com
+34 961 536 720

C/ Alcalaten nº 16, Polígono Industrial La Cova.
46940 - Manises, Valencia. SPAIN



M CONFORT

m c o n f o r t . c o m