

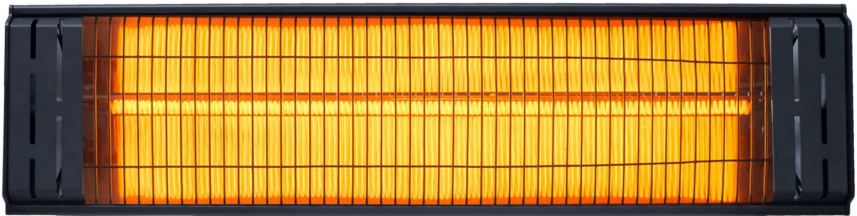

M CONFORT POWER



Manual de Usuario
User's manual
Manuel de l'utilisateur
Manual de usuário

Garantía
Warranty
Warantie
Garantia

BOOK INDEX

1. ENGLISH - USER MANUAL.	01
2. ESPAÑOL - MANUAL DE USUARIO.	11
3. FRANÇAIS - MANUEL DE L'UTILISATEUR.	21
4. PORTUGUÊS - MANUAL DE USUÁRIO	31

Dear Customer:

We want to thank the trust placed in us and welcome you to the comfort and convenience that your M CONFORT device will shortly provide.

We remain at your disposal to answer any questions about the characteristics and operation of your equipment. We hope you enjoy the benefits of your M CONFORT device. We are a quality brand that takes care of details and seeks the highest customer's satisfaction.

Yours sincerely:

M CONFORT team

ENG

USER MANUAL - INDEX

1. Main components	02
2. Technical specifications	02
3. General recommendations	03
4. Precautions	04
5. Installation	06
6. Instructions for use	07
7. Cleaning and maintenance	08
8. Troubleshooting	08
9. Technical service	09
10. Environmental protection	09
11. Warranty	10

1. MAIN COMPONENTS

Device main components:

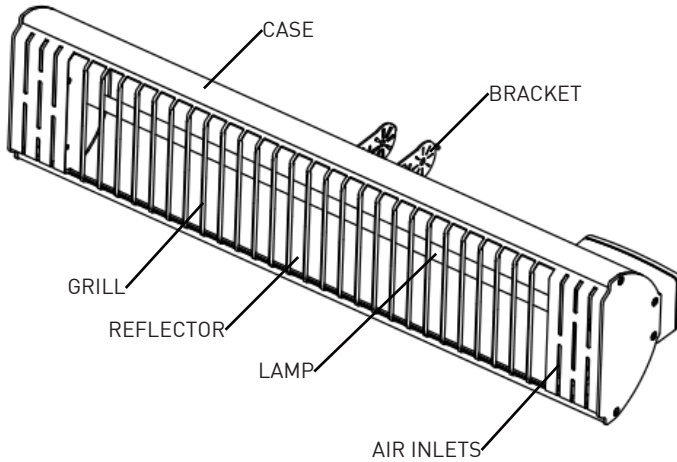

ENG

2. TECHNICAL SPECIFICATIONS

POWER	2000 W
COVERAGE AREA	15 m ²
LAMP	HALOGEN INFRARED, SHORT WAVE, LOW GLARE
PROTECTION	IP X4
DIMENSIONS	47/15/8,5 cm
WEIGHT	1,8 Kg
REMOTE CONTROL	-
FREQUENCY	50-60 Hz
RATED VOLTAGE	220-240 V

3. GENERAL RECOMENDATIONS

Infrared halogen heaters emit waves that pass through the air without heating it. They only heat the objects on which they affect, so they do not dry out the environment and are very efficient, since they manage to save up to 40% of energy compared to other heating systems.

For efficient operation, keep the following recommendations in mind:



1. Use this heater indoors or outdoors. Avoid exposing the equipment to sources of water and dirt.



2. Prevent dirt from accumulating on the reflective screen. A clean screen ensures that all the energy emitted by the lamp is properly focused and produces efficient heating.



3. Before turning on the heater, make sure the lamp is clean. Especially in marine environments, after a period of inactivity, saltpeter can accumulate in the lamp. This can instantly damage the lamp when you turn it on. If you notice any type of dirt embedded in the lamp, please contact the technical service before turning on the heater.



4. When installing the heater on the ceiling, avoid doing it parallel to the floor, as there is an excessive concentration of heat in the reflector, which can damage the equipment.

Therefore the heater must be installed with an inclination of approximately 45°.



5. Infrared halogen heaters produce immediate heat and do not require preheating. Turn off your heater when not in use to save even more energy.



6. If you have any doubts that may arise, do not hesitate to contact our technical service, we will be happy to help you.

4. SAFETY WARNINGS

1. PLEASE READ CAREFULLY - The infrared heater is designed for safe operation. However, installation, maintenance, and operation of the heater can be dangerous. Observing the following procedures will reduce the risk of fire, electric shock, personal injury, and keep installation time to a minimum. Save these instructions for future use.
2. No liability will be accepted for damage caused by failure to follow these instructions or by any other misuse of this heater.
3. This heater is not designed to be used by persons (including children) with reduced physical, sensory or mental capabilities or lack of experience and knowledge, unless they have received supervision or instructions on the use of the appliance by a person responsible for their safety. Children and vulnerable persons must be supervised to ensure that they do not play with the appliance.
4. Take out the unit from its packaging and make sure it is in good condition before using it.
5. Do not allow children to play with parts of the packaging (such as plastic bags).
6. Before connecting the heater, check that the voltage of the network to which it is to be connected is correct.
7. Before connecting the heater, check that the power cord is not damaged.
8. If the power cord is damaged, it must be replaced by the manufacturer or technical service.
9. Before unplugging the heater, turn it off. When plugging in, make sure your hands are dry to avoid electrical hazard.
10. Always unplug the heater when it is not going to be used.
11. Avoid letting the cord stick out or hang where it can be easily pulled by children.
12. Avoid wetting or immersing the power cord and plug to avoid electrical hazard.
13. Do not use the heater in the vicinity of bathrooms, swimming pools or humid spaces in general. Never place the heater where it can fall into any container or body of water.

14. Do not insert or allow foreign objects to be inserted into any openings on the heater. This could result in fire, electric shock, or damage to the heater.
15. Do not put your fingers or any other object into the heater grill when it is operating.
16. Do not leave flammable objects (or point the heater towards them) such as papers, pillows, curtains, etc. within 1 meter of the heater.
17. To avoid overheating of this heater, keep the air inlets / outlets clean and free from obstructions. Periodically monitor their status.
18. Some parts of the heater can reach temperatures above 200°C. Any contact with the lamp, reflector or metal parts near the lamp can cause serious burns.
19. Cooling: wait a minimum of 10 minutes after turning off the heater before handling it.
20. Do not leave the heater unattended when it is operating.
21. This product contains recyclable materials. Do not put this product in a conventional container. Please drop it off at an appropriate collection point.

5. INSTALLATION

1. Installation accessories:

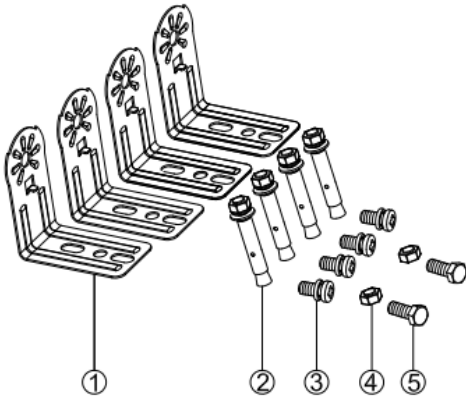

1	BRACKET	SHAPE "L"	4 PCS
2	SCREW	6x60mm	4PCS
3	SCREW	5X10mm	4PCS
4	NUT	6mm	2PCS
5	SCREW	6x12mm	2PCS

A wall mount bracket is provided with the heater that has been specifically designed to allow this product to be installed on a wall or ceiling. For drilling, find a sturdy area free of hidden electrical lines or pipes. The heater must be installed at least 40 cm from side walls, and 182 cm from the floor.

IMPORTANT: Make sure that the power cord does not come into contact with the reflector, lamp or the heating zone. The cable can be fixed to the bracket behind the heater with plastic ties.

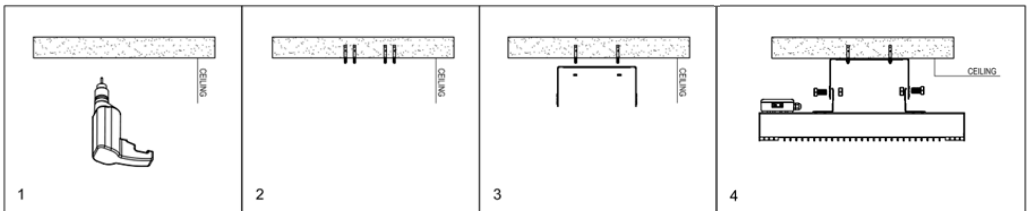

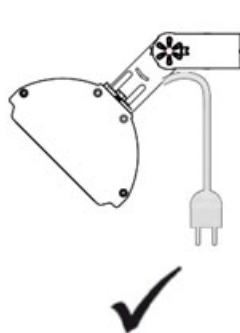
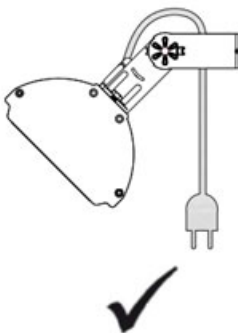
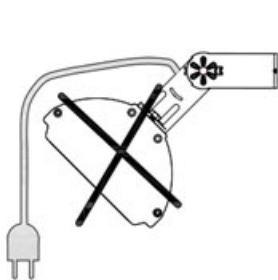
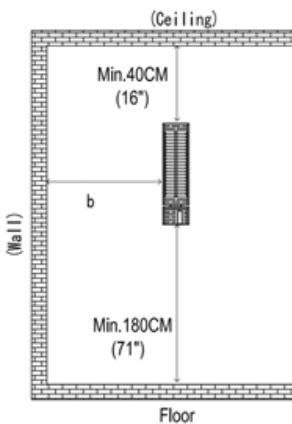
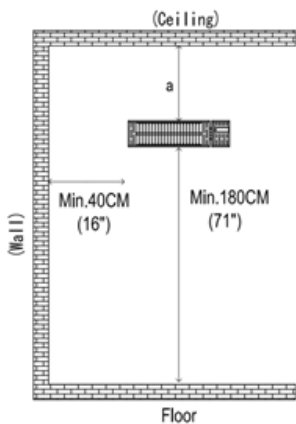

ENG

6. USE INSTRUCTIONS

1. Connect the heater to the mains.
2. Press the POWER button on the right side of the heater to turn it on / off.

7. CLEANING AND MAINTENANCE

Unplug the power cord for your safety before cleaning your heater.

1. Make sure the heater is cool before continuing.
2. To keep the heater clean, the outer casing can be cleaned with a soft, damp cloth. You can use a mild detergent if necessary. After cleaning, dry the unit with a soft cloth. (CAUTION: DO NOT allow liquids to enter the heater)
3. DO NOT use alcohol, gasoline, abrasive powders, furniture polish, or rough brushes to clean the heater. This can cause damage or deterioration to the surface of the heater.
4. DO NOT immerse the heater in water
5. Wait until the heater is completely dry before using it.

Storage: Store the heater in a cool, dry place when not in use to avoid accumulation of dust and dirt. Please use the packing box to store it.

ENG

8. TROUBLESHOOTING

The heater does not work.	Check that the power cord is plugged in.
	Check that the electrical network is operational.
	Contact technical service.

8. TECHNICAL SERVICE

In M CONFORT we will be happy to solve any incident that may occur in your device, as well as to solve all the doubts that may arise regarding it.

Please contact us through the following channels:

e-mail **sat@mconfort.com**
telephone **+34 961 536 720**

ENG

8. ENVIROMENTAL PROTECTION

Thanks to environmentally friendly disposal, valuable materials can be reused.

1. Unplug the network connection cable from the socket.
2. Cut the network connection cable.
3. Dispose of the device in accordance with environmental regulations.



This appliance is marked with the symbol of compliance with the European Directive 2012/19 /EU on used electrical and electronic equipment (Waste electrical and electronic equipment WEEE). The directive provides the general framework valid throughout the European Union for the removal and reuse of waste electrical and electronic equipment.

10. PRODUCT WARRANTY

Warranty period:

1. The guarantee applies to the product lines of Evaporative Coolers, Humidifiers, Dehumidifiers, Heaters, Heating Mats supplied under the M CONFORT brand.
2. The warranty period is 2 years, counted from the date of sale.
3. M Confort will provide technical assistance at the customer's home at its convenience, or will collect the equipment for repair at the company's facilities.

Requirements for the validity of the guarantee:

1. This guarantee applies only in the Spanish national territory.
2. The equipment must have been used in accordance with the instructions detailed in the user manual.
3. Only the M CONFORT authorized technical service can cover the guarantee.
4. It is essential that the user or the selling establishment fill in the equipment and customer data on this warranty card.

Warranty coverage:

1. This guarantee does not affect the rights of the user in accordance with the provisions of RDL 1/2007.
2. In accordance with title V of RDL 1/2007, the user will have the right to demand from the seller, and / or the producer, in the cases determined by law, the repair and / or replacement of the product.
3. During the time the equipment is being repaired, no amount will be paid for damages for the time the equipment has been out of service.
4. We are not responsible for any damage that the equipment may cause to external elements.

Warranty Exclusions:

1. Failure to comply with any of the previously mentioned requirements.
2. When the use that has been given to the equipment was not exclusively domestic.
3. The warranty does not cover accessories or accessories added to the equipment.
4. Demonstrations or commissioning of equipment.
5. If the fault is caused by fire, flood, agents.
weather conditions, shock or improper power supply application.
6. Damages due to abuse, including transport damages, which must be claimed from the transport company. It is advisable to inspect the packages received in the presence of the personnel of the transport company, before signing the delivery note of acceptance.
7. Damages caused by physical breakage in casings or plastics.
8. The use of non-original M Confort spare parts.
9. Faults caused by misuse.
10. Equipment that does not bear the manufacturing serial number, or that has been altered or erased.
11. When the equipment has been manipulated or repaired by personnel other than or not authorized by M Confort.
12. Maintenance and cleaning of equipment
13. Failures caused by wear or normal use of the equipment, such as clogged filters or drains.

Estimado Cliente:

Queremos agradecerle la confianza depositada en nosotros y darle la bienvenida a la comodidad y confort que en breve le brindará su equipo M CONFORT. Quedamos a su disposición para resolver cualquier duda o pregunta sobre las características y funcionamiento de su equipo. Esperamos que disfrute de los beneficios de su equipo M CONFORT, una marca de calidad que cuida los detalles y busca la mayor satisfacción para sus clientes.

Le saluda atentamente:

el equipo M CONFORT

ESP

MANUAL DE USUARIO - ÍNDICE

1. Componentes principales	12
2. Especificaciones técnicas	12
3. Recomendaciones generales	13
4. Precauciones	14
5. Instalación	16
6. Instrucciones de uso	17
7. Limpieza y mantenimiento	18
8. Solución de problemas	18
9. Servicio técnico	19
10. Protección medioambiental	19
11. Garantía	20

1. COMPONENTES PRINCIPALES

Componentes principales del dispositivo:

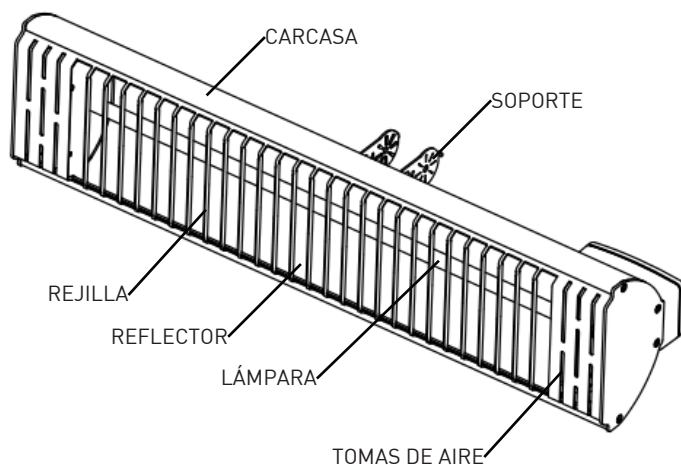

2. ESPECIFICACIONES TÉCNICAS

POTENCIA	2000 W
ÁREA DE COBERTURA	15 m ²
LÁMPARA	HALÓGENA INFRARROJA, ONDA CORTA, BAJA LUMINOSIDAD
PROTECCIÓN	IP X4
DIMENSIONES	47/15/8,5 cm
PESO	1,8 Kg
MANDO A DISTANCIA	-
FRECUENCIA	50-60 Hz
VOLTAJE	220-240 V

3. RECOMENDACIONES GENERALES

Los calefactores halógenos infrarrojos emiten ondas que atraviesan el aire sin calentarlo. Sólo calientan los objetos sobre los que inciden, por lo que no resecan el ambiente y son muy eficientes, ya que consiguen ahorrar hasta un 40% de energía en comparación con otros sistemas de calefacción.

Para conseguir un funcionamiento eficiente, tenga en cuenta las siguientes recomendaciones:



1. Utilice este calefactor en espacios interiores o exteriores protegidos. Evite exponer el equipo a fuentes de agua y suciedad.



2. Evite que la suciedad se acumule en la pantalla reflectora. Una pantalla limpia garantiza que toda la energía que emite la lámpara se enfoca correctamente y produce un calentamiento eficiente.



3. Antes de encender el calefactor, asegúrese de que la lámpara está limpia. Especialmente en ambientes marinos, tras un período de inactividad, puede acumularse salitre en la lámpara. Esto puede dañar instantáneamente la lámpara al encenderla. Si observa cualquier tipo de suciedad incrustada en la lámpara, por favor, contacte con el servicio técnico antes de encender el calefactor.



4. Cuando se instale el calefactor en el techo debe evitarse hacerlo de forma paralela al suelo, ya que se produce una concentración de calor excesiva en el reflector, que puede dañar el equipo.

Por tanto el calefactor debe ser instalado con una inclinación de aproximadamente 45°.



5. Los calefactores halógenos infrarrojos producen calor inmediato y no necesitan precalentamiento. Apague su calefactor cuando no vaya a ser utilizado para conseguir ahorrar aún más energía.



6. Ante cualquier tipo de duda que pueda surgirle, no dude en ponerse en contacto con nuestro servicio técnico, estaremos encantados de ayudarle.

4. PRECAUCIONES

1. LEA DETENIDAMENTE: el calefactor de infrarrojos está diseñado para un funcionamiento seguro. Sin embargo, la instalación, el mantenimiento y el funcionamiento del calentador pueden ser peligrosos. La observación de los siguientes procedimientos reducirá el riesgo de incendio, descarga eléctrica, lesiones personales y mantendrá el tiempo de instalación al mínimo. Guarde estas instrucciones para utilizarlas en el futuro.
2. No se aceptará ninguna responsabilidad por los daños causados por el incumplimiento de estas instrucciones o por cualquier otro uso indebido de este calefactor.
3. Este calefactor no está diseñado para ser usado por personas (incluidos niños) con capacidades físicas, sensoriales o mentales reducidas o falta de experiencia y conocimiento, a menos que hayan recibido supervisión o instrucciones sobre el uso del electrodoméstico por una persona responsable de su seguridad. Los niños y las personas vulnerables deben ser supervisados para asegurarse de que no jueguen con el aparato.
4. Extraiga la unidad de su embalaje y asegúrese de que está en buenas condiciones antes de utilizarla.
5. No permita a los niños jugar con partes del embalaje (como bolsas de plástico).
6. Antes de conectar el calefactor, compruebe que el voltaje de la red a la que va a conectarlo es el correcto.
7. Antes de conectar el calefactor, compruebe que el cable de alimentación no está dañado.
8. Si el cable de alimentación está dañado, debe ser reemplazado por el fabricante o servicio técnico.
9. Antes de desenchufar el calefactor, apáguelo. Al enchufarlo, asegúrese de que sus manos están secas para evitar riesgo eléctrico.
10. Desenchufe siempre el calefactor cuando no vaya a ser usado.
11. Evite que el cable sobresalga o cuelgue en lugares donde los niños puedan tirar de él fácilmente.
12. Evite mojar o sumergir el cable de alimentación y el enchufe para evitar riesgo eléctrico.

13. No utilice el calefactor en las inmediaciones de cuartos de baño, piscinas o espacios húmedos en general. Nunca sitúe el calefactor allí donde pueda caer sobre cualquier recipiente o masa de agua.
14. No inserte ni permita que sean insertados objetos extraños en ninguna de las aberturas del calefactor. Podría producirse un incendio, una descarga eléctrica, o un daño en el calefactor.
15. No introduzca los dedos ni ningún otro objeto en la rejilla del calefactor cuando esté en funcionamiento.
16. No deje objetos (ni apunte el calefactor hacia ellos) inflamables tales como papeles, almohadas, cortinas, etc a menos de 1 metro del calefactor.
17. Para evitar el sobrecalentamiento de este calefactor, mantenga las entradas/salidas de aire limpias y libres de obstrucciones. Supervise periódicamente el estado de las mismas.
18. Algunas partes del calefactor pueden alcanzar temperaturas superiores a 200°C. Cualquier contacto con la lámpara, reflector o parte metálicas próximas a la lámpara puede provocar quemaduras graves.
19. Refrigeración: espere un mínimo de 10 minutos de después de apagar el calefactor antes de manipularlo.
20. No deje el calefactor sin supervisión cuando esté en funcionamiento.
21. Este producto contiene materiales reciclables. No deposite este producto en un contenedor convencional. Por favor, deposítelo en un punto de recogida apropiado.

5. INSTALACIÓN

1. Accesorios de instalación:

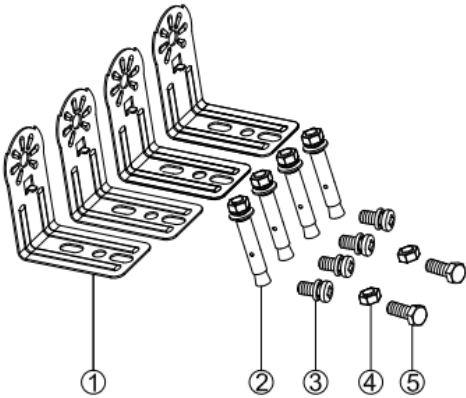

1	SOPORTE	FORMA "L"	4 PCS
2	TORNILLO	6x60mm	4PCS
3	TORNILLO	5X10mm	4PCS
4	TUERCA	6mm	2PCS
5	TORNILLO	6x12mm	2PCS

Se proporciona un soporte de montaje en pared con el calefactor que ha sido diseñado específicamente para permitir que este producto se instale en una pared o techo. Para realizar las perforaciones, busque un área sólida y resistente, libre de tuberías o cables eléctricos ocultos.

El calefactor debe instalarse al menos a 40 cm de paredes laterales, y a 182 cm del suelo.

IMPORTANTE: Asegúrese de que el cable de alimentación no entre en contacto con el reflector, lámpara ni con la zona de calefacción. El cable puede fijarse al soporte por detrás del calentador con bridas de plástico.

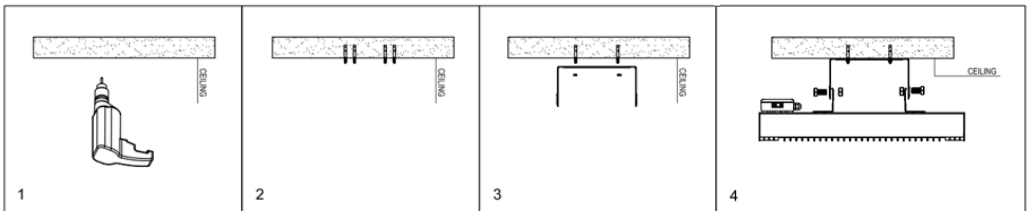

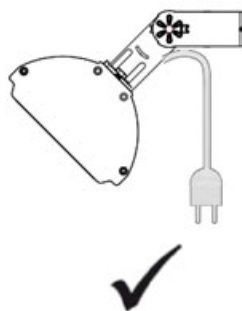
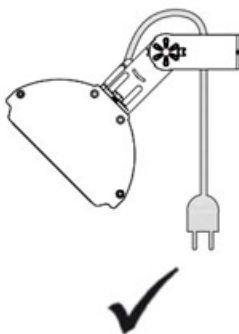
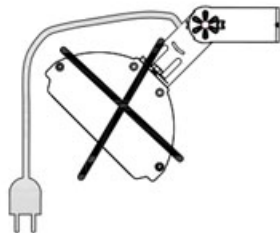
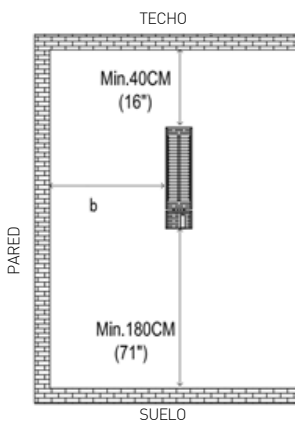
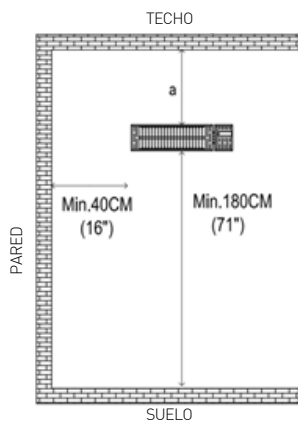

ESP

6. INSTRUCCIONES DE USO

1. Conecte el calefactor a la red eléctrica.
2. Presione el botón POWER en la parte derecha del calefactor para encenderlo/apagarlo.

7. LIMPIEZA Y MANTENIMIENTO

Desenchufe el cable de alimentación por su seguridad antes de limpiar su calefactor.

1. Asegúrese de que el calentador esté frío antes de continuar.
2. Para mantener limpio el calentador, se puede limpiar la carcasa exterior con un paño suave y húmedo. Puede usar un detergente suave si es necesario. Después de limpiar, seque la unidad con un paño suave. (PRECAUCIÓN: NO permita que entren líquidos en el calentador)
3. NO use alcohol, gasolina, polvos abrasivos, cera para muebles o cepillos ásperos para limpiar el calentador. Esto puede causar daño o deterioro a la superficie del calentador.
4. NO sumerja el calentador en agua
5. Espere hasta que el calentador esté completamente seco antes de usarlo.

Almacenamiento: Guarde el calefactor en un lugar fresco y seco cuando no esté en uso para evitar la acumulación de polvo y suciedad. Utilice la caja de empaque para almacenarlo.

ESP

8. SOLUCIÓN DE PROBLEMAS

El calefactor no funciona.	Compruebe que el cable de alimentación está enchufado.
	Compruebe que la red eléctrica está operativa.
	Póngase en contacto con el servicio técnico.

9. SERVICIO TÉCNICO

En M CONFORT estaremos encantados de solucionar cualquier incidencia que pueda darse en su equipo, así como de resolver todas las dudas que pudieran surgirle respecto al mismo.

Por favor, no dude en ponerse en contacto con nosotros a través de los siguientes canales:

e-mail **sat@mcomfort.com**
telephone **+34 961 536 720**

10. PROTECCIÓN MEDIOAMBIENTAL

ESP

Gracias a la eliminación respetuosa con el medio ambiente pueden reutilizarse materiales valiosos.

1. Desenchufe el cable de conexión de red eléctrica.
2. Corte el cable de conexión de red.
3. Deseche el dispositivo de acuerdo con las regulaciones ambientales.



Este aparato está marcado con el símbolo de cumplimiento con la Directiva Europea 2012/19/UE relativa a los aparatos eléctricos y electrónicos usados (Residuos de aparatos eléctricos y electrónicos RAEE). La directiva proporciona el marco general válido en todo el ámbito de la Unión Europea para la retirada y la reutilización de los residuos de los aparatos eléctricos y electrónicos.

11. GARANTÍA DE PRODUCTO

Periodo de la garantía:

1. La garantía se aplica a las líneas de producto de Enfriadores Evaporativos, Humidificadores, Deshumidificadores, Calefactores, Alfombras Calefactoras suministrados bajo la marca M CONFORT.
2. El periodo de garantía es de 2 años, computados desde la fecha de venta.
3. M Confort prestará a su conveniencia la asistencia técnica en el domicilio del cliente, o recogerá el equipo para repararlo en las instalaciones de la empresa.

Requisitos para la validez de la garantía:

1. La presente garantía se aplica únicamente en el territorio nacional español.
2. El equipo ha debido ser utilizado de conformidad con las instrucciones que se detallan en el manual de usuario.
3. Únicamente puede cubrir la garantía el servicio técnico autorizado M Confort.
4. Es imprescindible que el usuario o el establecimiento vendedor cumplimente los datos del equipo y el cliente en esta tarjeta de garantía.

Coberturas de la garantía:

1. La presente garantía no afecta a los derechos de que dispone el usuario conforme a lo previsto en el RDL 1/2007.
2. De acuerdo con el título V del RDL 1/2007, el usuario tendrá derecho a exigir al vendedor, y/o al productor en los casos determinados por la ley, la reparación y/o sustitución del producto.
3. Durante el tiempo que dure la reparación del equipo, no se abonará cantidad alguna por daños y perjuicios por el tiempo que el equipo haya estado fuera de servicio.
4. No nos hacemos responsables de los daños que el equipo pueda causar a elementos externos.

Exclusiones de la garantía:

1. El incumplimiento de cualquiera de los requisitos citados previamente.
2. Cuando el uso que se le haya dado al equipo no fuera exclusivamente el doméstico.
3. La garantía no cubre accesorios o complementos añadidos al equipo.
4. Las demostraciones o puesta en marcha de equipos.
5. Si la avería es producida por incendio, inundación, agentes meteorológicos, golpeo o aplicación de suministro eléctrico inadecuado.
6. Los daños por maltrato, incluidos los de transporte, que deberán ser reclamados a la compañía de transporte. Conviene inspeccionar los paquetes recibidos en presencia del personal de la compañía de transportes, antes de firmar el albarán de conformidad de la recepción.
7. Las averías producidas por rotura física en carcasas o plásticos.
8. La utilización de recambios no originales de M Confort.
9. Las averías provocadas por mal uso.
10. Los equipos que no lleven el número de serie de fabricación, o que este haya sido alterado o borrado.
11. Cuando el equipo haya sido manipulado o reparado por personal ajeno o no autorizado por M Confort.
12. Los trabajos de mantenimiento y limpieza de los equipos.
13. Las averías producidas por desgaste o uso normal del equipo, como obstrucción de filtros o desagües.

Cher client:

Nous tenons à vous remercier pour la confiance que vous nous accordez et vous souhaitons la bienvenue dans le confort et la commodité que votre équipement M CONFORT vous offrira prochainement. Nous restons à votre disposition pour répondre à tout doute ou question sur les caractéristiques et le fonctionnement de votre équipement. Nous espérons que vous apprécierez les avantages de votre équipement M CONFORT, une marque de qualité qui prend soin des détails et recherche la plus grande satisfaction de ses clients.

Cordialement:

L'équipe M CONFORT

MANUEL D'UTILISATION - INDEX

FR

1. Principaux composants	22
2. Spécifications techniques	22
3. Recommandations générales	23
4. Précautions	24
5. Installation	26
6. Instructions d'utilisation	27
7. Nettoyage et entretien	28
8. Dépannage	28
9. Service technique	29
10. Protection de l'environnement	29
11. Garantie	30

1. COMPOSANTS PRINCIPAUX

Principaux composants de l'appareil:

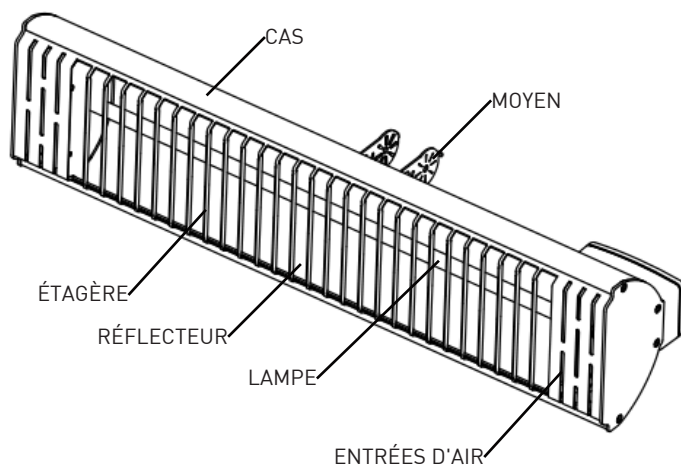

2. SPÉCIFICATIONS TECHNIQUES

FR

PUISSANCE	2000 W
ZONE DE COUVERTURE	15 m ²
LAMPE	HALOGÈNE INFRAROUGE, ONDES COURTES, FAIBLE LUMINOSITÉ
PROTECTION	IP X4
DIMENSIONS	47/15/8,5 cm
POIDS	1,8 Kg
TÉLÉCOMMANDE	-
FRÉQUENCE	50-60 Hz
TENSION	220-240 V

3. RECOMMANDATIONS GÉNÉRALES

Les radiateurs halogènes infrarouges émettent des ondes qui traversent l'air sans le chauffer. Ils ne chauffent que les objets sur lesquels ils agissent, ils ne dessèchent donc pas l'environnement et sont très efficaces, car ils parviennent à économiser jusqu'à 40% d'énergie par rapport aux autres systèmes de chauffage.

Pour un fonctionnement efficace, gardez à l'esprit les recommandations suivantes:



1. Utilisez ce radiateur à l'intérieur ou à l'extérieur. Évitez d'exposer l'équipement à des sources d'eau et de saleté.



2. Empêchez la saleté de s'accumuler sur l'écran réfléchissant. Un écran propre garantit que toute l'énergie émise par la lampe est correctement focalisée et produit un chauffage efficace.



3. Avant d'allumer le radiateur, assurez-vous que la lampe est propre. Surtout en milieu marin, après une période d'inactivité, le salpêtre peut s'accumuler dans la lampe. Cela peut endommager instantanément la lampe lorsque vous l'allumez. Si vous remarquez un type de saleté incrusté dans la lampe, veuillez contacter le service technique avant d'allumer le radiateur.



4. Lors de l'installation du radiateur au plafond, évitez de le faire parallèlement au sol, car il y a une concentration excessive de chaleur dans le réflecteur, ce qui peut endommager l'équipement. Par conséquent, le radiateur doit être installé avec une inclinaison d'environ 45 °.



5. Les radiateurs halogènes infrarouges produisent une chaleur immédiate et ne nécessitent pas de préchauffage. Éteignez votre radiateur lorsqu'il n'est pas utilisé pour économiser encore plus d'énergie.



6. Si vous avez des doutes qui pourraient survenir, n'hésitez pas à contacter notre service technique, nous serons heureux de vous aider.

4. PRÉCAUTIONS

1. VEUILLEZ LIRE ATTENTIVEMENT - Le chauffage infrarouge est conçu pour un fonctionnement sûr. Cependant, l'installation, l'entretien et le fonctionnement de l'appareil de chauffage peuvent être dangereux. Le respect des procédures suivantes réduira le risque d'incendie, d'électrocution, de blessures corporelles et réduira au minimum le temps d'installation. Conservez ces instructions pour une utilisation future.
2. Aucune responsabilité ne sera acceptée pour les dommages causés par le non-respect de ces instructions ou par toute autre mauvaise utilisation de cet appareil de chauffage.
3. Cet appareil de chauffage n'est pas conçu pour être utilisé par des personnes (y compris des enfants) ayant des capacités physiques, sensorielles ou mentales réduites ou un manque d'expérience et de connaissances, sauf si elles ont reçu une supervision ou des instructions sur l'utilisation de l'appareil par une personne responsable de leur sécurité. Les enfants et les personnes vulnérables doivent être surveillés pour s'assurer qu'ils ne jouent pas avec l'appareil.
4. Retirez l'appareil de son emballage et assurez-vous qu'il est en bon état avant de l'utiliser.
5. Ne laissez pas les enfants jouer avec des pièces de l'emballage (comme des sacs en plastique).
6. Avant de connecter l'appareil de chauffage, vérifiez que la tension du réseau auquel il doit être connecté est correcte.
7. Avant de brancher le radiateur, vérifiez que le cordon d'alimentation n'est pas endommagé.
8. Si le cordon d'alimentation est endommagé, il doit être remplacé par le fabricant ou le service technique.
9. Avant de débrancher le radiateur, éteignez-le. Lors du branchement, assurez-vous que vos mains sont sèches pour éviter tout risque électrique.
10. Débranchez toujours le radiateur lorsqu'il n'est pas utilisé.
11. Évitez de laisser le cordon dépasser ou de le suspendre à un endroit où il pourrait être facilement tiré par les enfants.
12. Évitez de mouiller ou d'immerger le cordon d'alimentation et la fiche pour éviter tout risque électrique.

13. N'utilisez pas le radiateur à proximité de salles de bains, de piscines ou d'espaces humides en général. Ne placez jamais l'appareil de chauffage à un endroit où il pourrait tomber dans un récipient ou une étendue d'eau.
14. Ne pas insérer ni permettre à des objets étrangers d'être insérés dans l'une des ouvertures du radiateur. Cela pourrait provoquer un incendie, un choc électrique ou endommager le radiateur.
15. Ne mettez pas vos doigts ou tout autre objet dans la grille du radiateur lorsqu'elle est en marche.
16. Ne laissez pas d'objets inflammables (ou dirigez le radiateur vers eux) tels que papiers, oreillers, rideaux, etc. à moins de 1 mètre du radiateur.
17. Pour éviter la surchauffe de cet appareil de chauffage, gardez les entrées / sorties d'air propres et libres de toute obstruction. Surveillez périodiquement leur état.
18. Certaines parties du radiateur peuvent atteindre des températures supérieures à 200 ° C. Tout contact avec la lampe, le réflecteur ou les pièces métalliques à proximité de la lampe peut provoquer de graves brûlures.
19. Refroidissement: attendez au moins 10 minutes après avoir éteint l'appareil de chauffage avant de le manipuler.
20. Ne laissez pas l'appareil de chauffage sans surveillance lorsqu'il fonctionne.
21. Ce produit contient des matériaux recyclables. Ne mettez pas ce produit dans un contenant conventionnel. Veuillez le déposer dans un point de collecte approprié.

5. INSTALLATION

1. Accessoires d'installation:

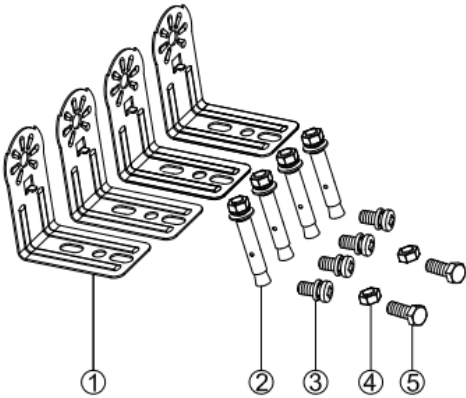

1	SUPPORT	FORME "L"	4 PCS
2	VIS	6x60mm	4PCS
3	VIS	5X10mm	4PCS
4	NOIX	6mm	2PCS
5	VIS	6x12mm	2PCS

Un support de montage mural est fourni avec le radiateur qui a été spécialement conçu pour permettre à ce produit d'être installé sur un mur ou un plafond. Pour percer des trous, trouvez une zone solide et solide exempte de lignes électriques ou de tuyaux cachés.

Le radiateur doit être installé à au moins 40 cm des parois latérales et à 182 cm du sol.

IMPORTANT: assurez-vous que le cordon d'alimentation n'entre pas en contact avec le réflecteur, la lampe ou la zone de chauffage. Le câble peut être fixé au support derrière le radiateur avec des attaches en plastique.

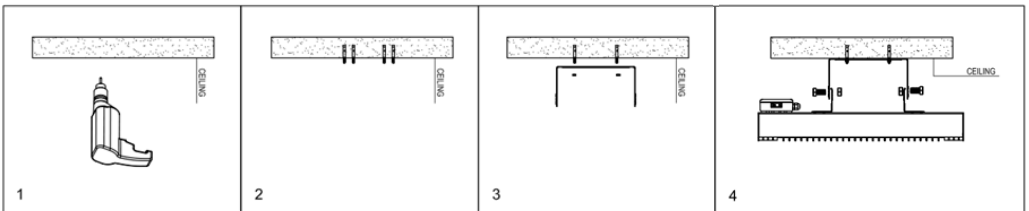

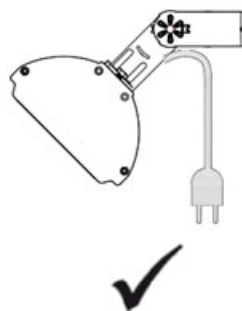
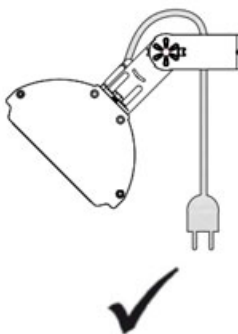
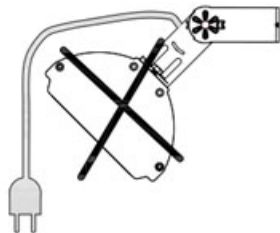
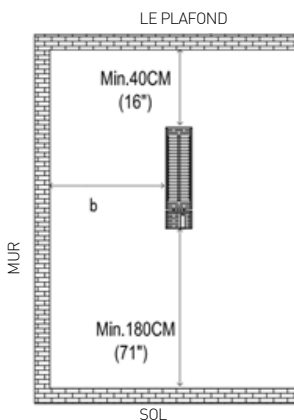
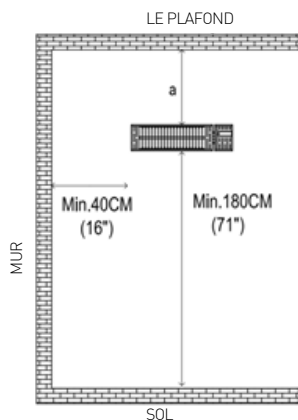

6. INSTRUCTIONS D'UTILISATION

1. Branchez le radiateur sur le secteur.
2. Appuyez sur le bouton POWER sur le côté droit du radiateur pour l'allumer / l'éteindre.

7. NETTOYAGE ET ENTRETIEN

Débranchez le cordon d'alimentation pour votre sécurité avant de nettoyer votre radiateur.

1. Assurez-vous que le radiateur est froid avant de continuer.
2. Pour garder le radiateur propre, le boîtier extérieur peut être nettoyé avec un chiffon doux et humide. Vous pouvez utiliser un détergent doux si nécessaire. Après le nettoyage, séchez l'appareil avec un chiffon doux. (ATTENTION: NE PAS laisser les liquides entrer dans le radiateur)
3. N'UTILISEZ PAS d'alcool, d'essence, de poudres abrasives, de vernis à meubles ou de brosses rugueuses pour nettoyer le radiateur. Cela peut endommager ou détériorer la surface du radiateur.
4. NE PAS immerger le radiateur dans l'eau
5. Attendez que le radiateur soit complètement sec avant de l'utiliser.

Stockage: Stockez le radiateur dans un endroit frais et sec lorsqu'il n'est pas utilisé pour éviter l'accumulation de poussière et de saleté. Veuillez utiliser la boîte d'emballage pour le ranger.

8. DÉPANNAGE

FR

Le radiateur ne fonctionne pas.	Vérifiez que le cordon d'alimentation est branché.
	Vérifiez que le réseau électrique est opérationnel.
	Contactez votre représentant de service.

9. TECHNICAL SERVICE

Chez M CONFORT, nous serons heureux de résoudre tout incident pouvant survenir sur votre ordinateur, ainsi que de résoudre tout doute pouvant survenir à son égard.

Veillez nous contacter via les canaux suivants:

e-mail **sat@mconfort.com**
téléphone **+34 961 536 720**

10. PROTECTION DE L'ENVIRONNEMENT

Grâce à une élimination respectueuse de l'environnement, des matériaux précieux peuvent être réutilisés.

1. Débranchez le câble d'alimentation secteur.
2. Coupez le câble de connexion réseau.
3. Mettez l'appareil au rebut conformément aux réglementations environnementales.



Este aparato está marcado con el símbolo de cumplimiento con la Directiva Europea 2012/19/UE relativa a los aparatos eléctricos y electrónicos usados (Residuos de aparatos eléctricos y electrónicos RAEE). La directiva proporciona el marco general válido en todo el ámbito de la Unión Europea para la retirada y la reutilización de los residuos de los aparatos eléctricos y electrónicos.

11. GARANTIE PRODUIT

Période de garantie:

1. La garantie s'applique aux gammes de produits de refroidisseurs évaporatifs, humidificateurs, déshumidificateurs, radiateurs, tapis chauffants fournis sous la marque M COMFORT.
2. La période de garantie est de 2 ans, à compter de la date de vente.
3. M Confort fournira une assistance technique à sa convenance au domicile du client, ou récupérera le matériel pour réparation dans les locaux de l'entreprise.

Conditions de validité de la garantie:

1. Cette garantie s'applique uniquement sur le territoire national espagnol.
2. L'équipement doit avoir été utilisé conformément aux instructions détaillées dans le manuel d'utilisation.
3. Seul le service technique agréé M Confort peut couvrir la garantie.
4. Il est essentiel que l'utilisateur ou l'établissement de vente remplisse l'équipement et les données client sur cette carte de garantie.

Coberturas de la garantía:

1. Cette garantie n'affecte pas les droits de l'utilisateur conformément aux dispositions de RDL 1/2007.
2. Conformément au titre V du RDL 1/2007, l'utilisateur aura le droit d'exiger du vendeur et / ou du producteur dans les cas déterminés par la loi, la réparation et / ou le remplacement du produit.
3. Pendant la durée de la réparation de l'équipement, aucun montant ne sera payé pour les dommages dus au temps où l'équipement a été hors service.
4. Nous ne sommes pas responsables des dommages que l'équipement pourrait causer aux éléments externes.

Exclusions de garantie:

1. Non-respect de l'une des exigences mentionnées précédemment.
2. Lorsque l'utilisation qui a été donnée à l'équipement n'était pas exclusivement domestique.
3. La garantie ne couvre pas les accessoires ou accessoires ajoutés à l'équipement.
4. Démonstrations ou mise en service des équipements.
5. Si le défaut est causé par un incendie, une inondation, des agents. les conditions météorologiques, les chocs ou une mauvaise application de l'alimentation électrique.
6. Les dommages dus à un abus, y compris les dommages de transport, qui doivent être réclamés à la société de transport. Il est conseillé d'inspecter les colis reçus en présence du personnel de la société de transport, avant de signer le bon de livraison d'acceptation.
7. Les dommages causés par la rupture physique des boîtiers ou des plastiques.
8. L'utilisation de pièces de rechange M Confort non originales.
9. Pannes causées par une mauvaise utilisation.
10. Un équipement qui ne porte pas le numéro de série de fabrication, ou qui a été modifié ou effacé.
11. Lorsque l'équipement a été manipulé ou réparé par du personnel autre que ou non autorisé par M Confort.
12. Entretien et nettoyage du matériel
13. Pannes causées par l'usure ou l'utilisation normale de l'équipement, telles que des filtres ou des drains obstrués.

Estimado Cliente:

Queremos agradecer a confiança depositada em nós e recebê-lo no conforto e comodidade que seu equipamento M CONFORT lhe oferecerá em breve. Ficamos à disposição para esclarecer qualquer dúvida ou questionamento sobre as características e funcionamento de seu equipamento. Esperamos que você aproveite os benefícios de seus equipamentos M CONFORT, uma marca de qualidade que cuida dos detalhes e busca a maior satisfação de seus clientes.

Com os melhores cumprimentos:

a equipe M CONFORT

MANUAL DO USUÁRIO - ÍNDICE

1. Principais componentes	32
2. Especificações técnicas	32
3. Recomendações gerais	33
4. Precauções	34
5. Instalação	36
6. Instruções de uso	37
7. Limpeza e manutenção	38
8. Solução de problemas	38
9. Serviço técnico	39
10. Proteção ambiental	39
11. Garantia	40

1. COMPONENTES PRINCIPAIS

Componentes principais do dispositivo:

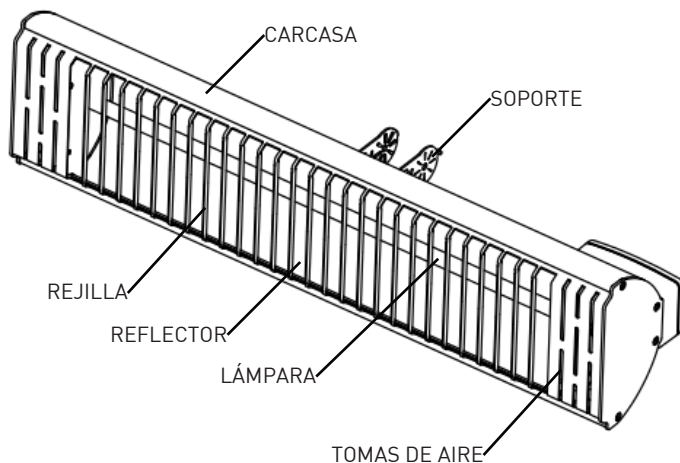

2. ESPECIFICAÇÕES TÉCNICAS

POTÊNCIA	2000 W
ÁREA DE COBERTURA	15 m ²
LUMINÁRIA	HALOGÊNIO INFRAVERMELHO, ONDA CURTA, BAIXO BRILHO
PROTEÇÃO	IP X4
DIMENSÕES	47/15/8,5 cm
PESO	1,8 Kg
CONTROLE REMOTO	-
FREQUÊNCIA	50-60 Hz
TENSÃO	220-240 V

3. RECOMENDAÇÕES GERAIS

Aquecedores de halogênio infravermelho emitem ondas que passam pelo ar sem aquecê-lo. Eles aquecem apenas os objetos sobre os quais afetam, por isso não ressecam o meio ambiente e são muito eficientes, pois conseguem economizar até 40% da energia em comparação com outros sistemas de aquecimento.

Para uma operação eficiente, tenha em mente as seguintes recomendações:



1. Use este aquecedor em ambientes internos ou externos. Evite expor o equipamento a fontes de água e sujeira.



2. Evite o acúmulo de sujeira na tela reflexiva. Uma tela limpa garante que toda a energia emitida pela lâmpada seja direcionada corretamente e produza um aquecimento eficiente.



3. Antes de ligar o aquecedor, certifique-se de que a lâmpada esteja limpa. Principalmente em ambientes marinhos, após um período de inatividade, o salitre pode se acumular na lâmpada. Isso pode danificar instantaneamente a lâmpada ao ligá-la. Se notar algum tipo de sujeira incrustada na lâmpada, entre em contato com a assistência técnica antes de ligar o aquecedor.



4. Ao instalar o aquecedor no teto, evite fazê-lo paralelo ao chão, pois há uma concentração excessiva de calor no refletor, o que pode danificar o equipamento.

Portanto, o aquecedor deve ser instalado com uma inclinação de aproximadamente 45°.



5. Aquecedores de halogênio infravermelho produzem calor imediato e não requerem pré-aquecimento. Desligue o aquecedor quando não estiver em uso para economizar ainda mais energia.



6. Se tiver alguma dúvida que possa surgir, não hesite em contactar o nosso serviço técnico, teremos todo o gosto em ajudá-lo.

4. PRECAUÇÕES

1. LEIA COM ATENÇÃO - O aquecedor infravermelho foi projetado para operação segura. No entanto, a instalação, manutenção e operação do aquecedor podem ser perigosas. Observar os procedimentos a seguir reduzirá o risco de incêndio, choque elétrico, ferimentos pessoais e reduzirá o tempo de instalação ao mínimo. Guarde essas instruções para uso futuro.
2. Nenhuma responsabilidade será aceita por danos causados pelo não cumprimento dessas instruções ou por qualquer outro uso indevido deste aquecedor.
3. Este aquecedor não deve ser usado por pessoas (incluindo crianças) com capacidades físicas, sensoriais ou mentais reduzidas ou com falta de experiência e conhecimento, a menos que tenham recebido supervisão ou instruções sobre o uso do aparelho por uma pessoa responsável pela sua segurança. Crianças e pessoas vulneráveis devem ser supervisionadas para garantir que não brinquem com o aparelho.
4. Retire o aparelho da embalagem e certifique-se de que está em boas condições antes de usá-lo.
5. Não permita que crianças brinquem com partes da embalagem (como sacolas plásticas).
6. Antes de conectar o aquecedor, verifique se a tensão da rede à qual ele deve ser conectado está correta.
7. Antes de conectar o aquecedor, verifique se a tensão da rede à qual ele deve ser conectado está correta.
8. Se o cabo de alimentação estiver danificado, deve ser substituído pelo fabricante ou serviço técnico.
9. Antes de desconectar o aquecedor, desligue-o. Ao conectar, certifique-se de que suas mãos estejam secas para evitar riscos elétricos.
10. Sempre desconecte o aquecedor quando não for usá-lo.
11. Evite deixar o cabo ficar para fora ou pendurado onde possa ser facilmente puxado por crianças.
12. Evite molhar ou submergir o cabo de alimentação e o plugue para evitar riscos elétricos.

13. Não use o aquecedor próximo a banheiros, piscinas ou ambientes úmidos em geral. Nunca coloque o aquecedor onde possa cair em qualquer recipiente ou corpo de água.
14. Não insira ou permita que objetos estranhos sejam inseridos em qualquer uma das aberturas do aquecedor. Isso pode resultar em incêndio, choque elétrico ou danos ao aquecedor.
15. Não coloque os dedos ou qualquer outro objeto na grade do aquecedor quando estiver em operação.
16. Não deixe objetos inflamáveis (ou aponte o aquecedor na direção deles), como papéis, travesseiros, cortinas, etc. a 1 metro do aquecedor.
17. Para evitar o superaquecimento deste aquecedor, mantenha as entradas / saídas de ar limpas e livres de obstruções. Monitore periodicamente seu status.
18. Algumas partes do aquecedor podem atingir temperaturas acima de 200°C. Qualquer contato com a lâmpada, refletor ou peças de metal perto da lâmpada pode causar queimaduras graves.
19. Resfriamento: aguarde no mínimo 10 minutos após desligar o aquecedor antes de manuseá-lo.
20. Não deixe o aquecedor sem supervisão durante o funcionamento.
21. Este produto contém materiais recicláveis. Não coloque este produto em um recipiente convencional. Por favor, deixe-o em um ponto de coleta apropriado.

5. INSTALAÇÃO

1. Acessórios de instalação:

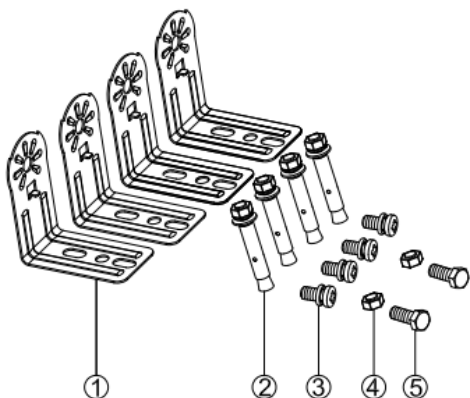

1	SUPORE	FORMA "L"	4 PCS
2	PARAFUSO	6x6mm	4PCS
3	PARAFUSO	5X10mm	4PCS
4	PORCA	6mm	2PCS
5	PARAFUSO	6x12mm	2PCS

Um suporte de montagem na parede é fornecido com o aquecedor, que foi projetado especificamente para permitir que este produto seja instalado em uma parede ou teto. Para fazer furos, encontre uma área robusta, livre de linhas elétricas ou tubos ocultos.

O aquecedor deve ser instalado a pelo menos 40 cm das paredes laterais e 182 cm do chão.

IMPORTANTE: Certifique-se de que o cabo de alimentação não entre em contato com o refletor, lâmpada ou zona de aquecimento. O cabo pode ser fixado ao suporte atrás do aquecedor com fitas de plástico.

PT

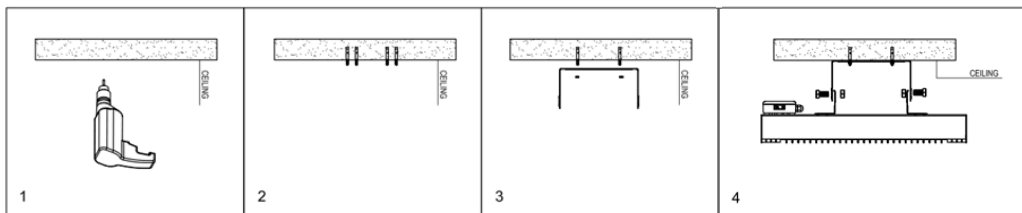

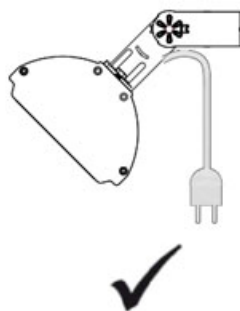
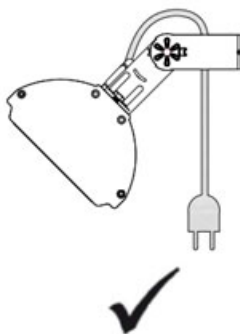
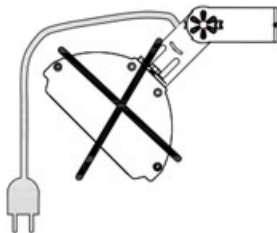
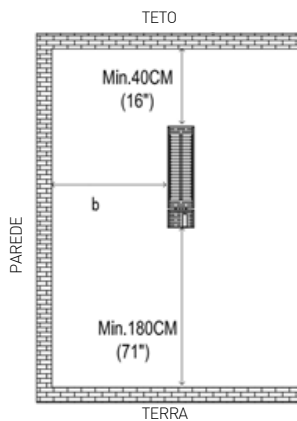
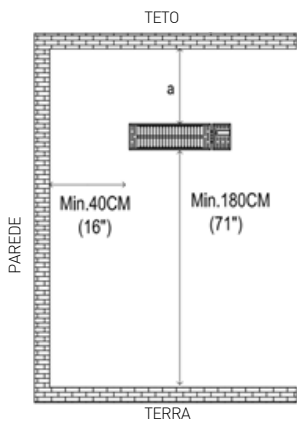

6. INSTRUÇÕES DE USO

1. Conecte o aquecedor à rede elétrica.
2. Pressione o botão POWER no lado direito do aquecedor para ligá-lo / desligá-lo.

7. LIMPEZA E MANUTENÇÃO

Desconecte o cabo de alimentação para sua segurança antes de limpar o aquecedor.

1. Certifique-se de que o aquecedor esteja frio antes de continuar.
2. Para manter o aquecedor limpo, o revestimento externo pode ser limpo com um pano macio e úmido. Você pode usar um detergente neutro, se necessário. Após a limpeza, seque a unidade com um pano macio. (CUIDADO: NÃO permita que líquidos entrem no aquecedor)
3. NÃO use álcool, gasolina, pós abrasivos, lustra-móveis ou escovas ásperas para limpar o aquecedor. Isso pode causar danos ou deterioração da superfície do aquecedor.
4. NÃO mergulhe o aquecedor na água
5. Espere até que o aquecedor esteja completamente seco antes de usá-lo.

Armazenamento: Armazene o aquecedor em um local fresco e seco quando não estiver em uso para evitar o acúmulo de poeira e sujeira. Use a caixa de embalagem para armazená-lo.

8. RESOLUÇÃO DE PROBLEMAS

O aquecedor não funciona.	Verifique se o cabo de alimentação está conectado.
	Verifique se a rede elétrica está operacional.
	Contate seu representante de serviço.

PT

9. SERVIÇO TÉCNICO

Na M CONFORT teremos o maior prazer em resolver qualquer incidente que possa ocorrer no seu computador, bem como em esclarecer todas as dúvidas que possam surgir a respeito.

Entre em contato conosco através dos seguintes canais:

e-mail **sat@mcomfort.com**
telefone **+34 961 536 720**

10. PROTEÇÃO AMBIENTAL

Graças ao descarte ecologicamente correto, materiais valiosos podem ser reutilizados.

1. Desligue o cabo de ligação à rede.
2. Corte o cabo de conexão de rede.
3. Descarte o dispositivo de acordo com as regulamentações ambientais.



Este aparato está marcado con el símbolo de cumplimiento con la Directiva Europea 2012/19/UE relativa a los aparatos eléctricos y electrónicos usados (Residuos de aparatos eléctricos y electrónicos RAEE). La directiva proporciona el marco general válido en todo el ámbito de la Unión Europea para la retirada y la reutilización de los residuos de los aparatos eléctricos y electrónicos.

11. GARANTIA DO PRODUTO

Período de garantia:

1. A garantia aplica-se às linhas de produtos de Resfriadores Evaporativos, Umidificadores, Desumidificadores, Aquecedores, Esteiras Aquecedoras fornecidos sob a marca M COMFORT.
2. O período de garantia é de 2 anos, a contar da data da venda.
3. A M Confort prestará assistência técnica conforme sua conveniência na casa do cliente, ou retirará o equipamento para reparo nas instalações da empresa.

Requisitos para a validade da garantia:

1. Esta garantia aplica-se apenas no território nacional espanhol.
2. O equipamento deve ter sido utilizado de acordo com as instruções detalhadas no manual do usuário.
3. Apenas o serviço técnico autorizado M Confort pode cobrir a garantia.
4. É imprescindível que o usuário ou estabelecimento vendedor preencha os dados do equipamento e do cliente neste cartão de garantia.

Cobertura da garantia:

1. Esta garantia não afeta os direitos do usuário de acordo com as disposições da RDL 1/2007.
2. Nos termos do título V da RDL 1/2007, o utilizador terá o direito de exigir do vendedor e / ou do produtor, nos casos previstos em lei, a reparação e / ou substituição do produto.
3. Durante o tempo que o equipamento está sendo reparado, nenhum valor será pago por danos pelo tempo que o equipamento esteve fora de serviço.
4. Não nos responsabilizamos por quaisquer danos que o equipamento possa causar a elementos externos.

Exclusões de garantia:

1. O não cumprimento de algum dos requisitos mencionados anteriormente.
2. Quando o uso dado ao equipamento não for exclusivamente doméstico.
3. A garantia não cobre acessórios ou acessórios adicionados ao equipamento.
4. Demonstrações ou comissionamento de equipamentos.
5. Se a falha for causada por incêndio, inundação, agentes condições climáticas, choque ou aplicação inadequada da fonte de alimentação.
6. Danos por abuso, incluindo danos de transporte, que devem ser reclamados da empresa de transporte. É aconselhável inspecionar as embalagens recebidas na presença do pessoal da transportadora, antes de assinar a guia de aceitação de entrega.
7. Danos causados por quebra física em invólucros ou plásticos.
8. Uso de peças sobressalentes não originais M Confort.
9. Falhas causadas por uso indevido.
10. Equipamentos que não tenham o número de série de fabricação ou que tenham sido alterados ou apagados.
11. Quando o equipamento foi manipulado ou reparado por pessoal não autorizado ou não pela M Confort.
12. Manutenção e limpeza de equipamentos
13. Falhas causadas por desgaste ou uso normal do equipamento, como filtros ou drenos entupidos.

sat@mconfort.com

+34 961 536 720

C/ Alcalaten nº 16, Polígono Industrial La Cova.
46940 - Manises, Valencia. SPAIN



M CONFORT

mconfort.com